

Sämtliche Wertstoffüberdachungen und Müllbehälterschränke finden Sie online unter: www.ziegler-metall.at Dort erwarten Sie weitere Informationen und Bilder. Sie wollen direkt zu den Müllbehälterschränken:

Geben Sie im Suchfeld einfach

Alle Müllbehälterschränke mit Ausschreibungstexten:
www.ziegler-metall.at

MÜLLBEHÄLTERSCHRÄNKE 🔍

ein.

2-Rad-Abfallgroßbehälter

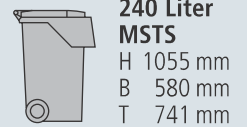
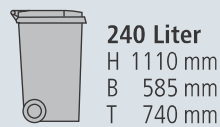
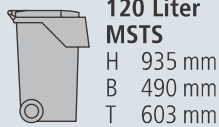
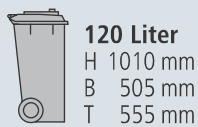
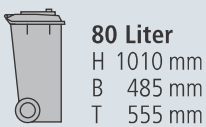

4-Rad-Abfallgroßbehälter

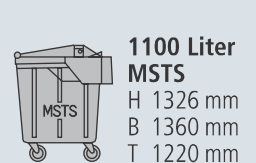
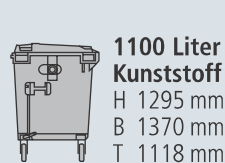

Perfekte Lösungen für alle gängigen Abfallgroßbehälter



MULTIPORT® Wertstoff
S. 128 – 129



Müllbehälterschrank ALEX
S. 130



Müllbehälterschrank FLEET
S. 131



Müllbehälterschrank STYLEOUT®
BASIC
S. 132



Müllbehälterschrank CHEYENNE
S. 133



Müllbehälterschrank STYLEOUT®
BLANK
S. 134 – 135



Müllbehälterschrank STYLEOUT®
QUBIS
S. 134, 136



Müllbehälterschrank STYLEOUT®
TOMO
S. 134, 137



Müllbehälterschrank STYLEOUT®
LINIS
S. 138 – 139



Müllbehälterschrank STYLEOUT®
QUBIS / BLANK / TOMO 1100
S. 140 – 141



Müllbehälterschrank STYLEOUT®
LINIS 1100
S. 142 – 143



Müllbehälterschrank DUNDEE
S. 144



Containerbox DUNDEE
S. 145



Müllbehälterschrank DARWEN
S. 146 – 147

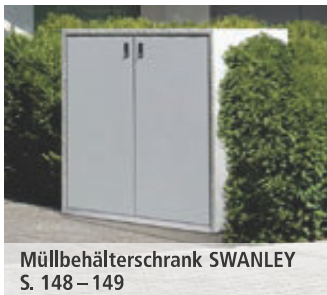

Müllbehälterschrank SWANLEY
S. 148 – 149



Containerbox DARWEN
S. 150



Containerbox SWANLEY
S. 151



H2480 🔍

Müllbehälterschrank ALEX® DUO



H2939 🔍

Müllbehälterschrank KENORA



H4430 🔍

Unterflur-Müllbehälterschrank
HIDEOUT

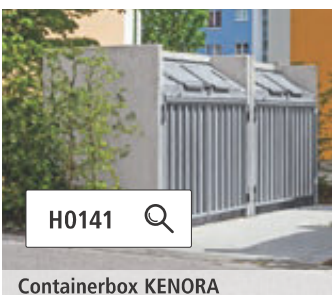

H0141 🔍

Containerbox KENORA



Wir beraten Sie gerne:
07672 / 958 950



Sichtschutzwand MURO als Wertstoffumhausung, Breite x Tiefe 4580 mm x 4580 mm, Wandelemente und Drehflügeltür aus Lochblech, Lochblech in RAL 9006 weißaluminium, Stahlkonstruktion feuerverzinkt

Sichtschutzwand MURO

EXKLUSIV bei 

Konstruktion: Stabile Stützen aus Quadratrohren 80 x 80 mm.

Oberfläche / Farbe: Alle Stahlteile feuerverzinkt bzw. zusätzlich pulverbeschichtet in ZIEGLER-Standardfarben.

Wandfüllung: Große Auswahl an Wandelementen mit verschiedenen Füllungen, die universell austauschbar sind, gemäß Tabelle.

Tür: Drehflügeltür standardmäßig vorgerüstet für den Einbau eines Schließzylinders 30/30, nach außen öffnend, Türanschlag standardmäßig DIN rechts.

Rastermaß: 1500 mm. Sonderabmessungen auf Anfrage.

Befestigung: Stützen mit Fußplatten (200 x 200 mm) zum Aufdübeln bei +/- 0 mm bzw. -200 mm auf bauseitige Fundamente nach unseren Plänen.

Lieferung: Zerlegt auf Palette, inklusive Bodenbefestigungsmaterial aus Edelstahl. Wandelemente vormontiert.



Weitere Bilder, Informationen und Ausschreibungstexte: www.ziegler-metall.at

H2621



Sichtschutzwand MURO

Oberfläche		feuerverzinkt	feuerverzinkt und pulverbeschichtet
Stütze	Nr.	245 886 EO	245 889 EO
Eckstütze	Nr.	245 887 EO	245 890 EO

Holzdekorfarben - bitte bei Bestellung Dekor angeben!

 Douglasie	 Kirschbaum dunkel	 Kirschbaum hell
 Mahagoni	 Pine	 Wenge

WPC-Standardfarben waagrecht - bitte bei Bestellung Farbe angeben!

 WPC-Ingwer	 WPC-Selgris	 WPC-Variabraun
--	---	--

WPC-Standardfarben senkrecht - bitte bei Bestellung Farbe angeben!

 terra Braun	 lavagrau
---	--

**HOLZLEISTEN
IN TOP QUALITÄT**
★★★★★
Allseits gehobelt, geschliffen
und hochwertig lasiert



▲ Preisbeispiel:

Sichtschutzwand MURO als Wertstoffumhausung

Breite x Tiefe 3080 mm x 1580 mm, Stützen feuerverzinkt und pulverbeschichtet, Wandelemente aus verzinktem Stahlblech mit Quadratlochung, pulverbeschichtet

Sichtschutzwand MURO Komplettangebot

Nr. 149 644 EO €

Preis zuzüglich Fracht & Montage.

i Bitte fragen Sie an – gerne erstellen wir Ihnen kostenfrei ein individuelles Angebot für Ihr Bauvorhaben: Tel 07672/958 950

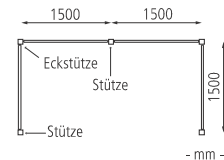
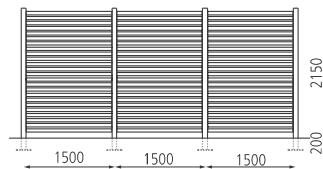

Wandelement / Tür, Raster	1500 mm		Drehflügeltür, einflügelig 1500 mm	
	feuerverzinkt	feuerverzinkt und pulverbeschichtet	feuerverzinkt	feuerverzinkt und pulverbeschichtet
Oberfläche Stahlteile				
ESG, Klarglas, linienförmig gelagert	Nr. / Stück 054 962 EO	054 963 EO	055 018 EO	055 019 EO
Holzbelattung Fichte, waagrecht, lasiert in Eiche rustikal	Nr. / Stück 226 789 EO	226 798 EO	226 847 EO	226 856 EO
Holzbelattung Fichte, senkrecht, lasiert in Eiche rustikal	Nr. / Stück 226 791 EO	226 840 EO	226 849 EO	226 858 EO
Holzbelattung Douglasie, waagrecht, blickdicht, unbehandelt	Nr. / Stück 227 016 EO	227 017 EO	227 026 EO	227 027 EO
Holzbelattung Lärche, waagrecht, lasiert in Eiche rustikal	Nr. / Stück 226 110 EO	226 111 EO	226 112 EO	226 113 EO
umlaufende Holzbelattung Fichte, waagrecht, lasiert in Eiche rustikal	Nr. / Stück 227 035 EO	227 036 EO	–	–
WPC-Rhombus-Profil, waagrecht	Nr. / Stück 054 343 EO	054 184 EO	227 506 EO	227 507 EO
WPC-Rechteckprofil, senkrecht	Nr. / Stück –	055 842 EO	–	–
Doppelstabgittermatte	Nr. / Stück 226 792 EO	226 841 EO	226 850 EO	226 859 EO
Stahlblechpaneele, senkrecht	Nr. / Stück –	226 842 EO	–	226 860 EO
Aluminiumwellblech, waagrecht	Nr. / Stück 226 794 EO	226 843 EO	226 852 EO	226 861 EO
Trapezblech, waagrecht	Nr. / Stück 226 795 EO	226 844 EO	226 853 EO	226 862 EO
Lochblech	Nr. / Stück –	226 845 EO	–	226 863 EO
Lochblech Drops	Nr. / Stück –	055 058 EO	–	055 060 EO
Blech gelasert, volle Höhe, mit Quadratlochmuster, 20 x 20 mm	Nr. / Stück –	055 330 EO	–	055 331 EO
Blech gelasert, volle Höhe, mit Kreislochmuster, Loch-Ø 55 mm	Nr. / Stück –	055 031 EO	–	055 033 EO
Fassadenbautafel Trespa®	Nr. / Stück 227 010 EO	227 011 EO	227 012 EO	227 013 EO
Trespa®-Leisten	Nr. / Stück 055 024 EO	055 025 EO	055 026 EO	055 027 EO
Z-Lamellen	Nr. / Stück –	055 370 EO	–	055 371 EO
Aluminium-Profil, im Holzdekor, waagrecht	Nr. / Stück 054 056 EO	054 057 EO	054 058 EO	054 059 EO
Vollblech	Nr. / Stück –	055 063 EO	–	055 064 EO

WPC-Sonderfarben senkrecht - auf Anfrage gegen Mehrpreis erhältlich! (Mindestabnahmemenge 3 Stück Wandelemente)

zitronegelb	lehm	sonnengelb	natur	ziegelrot	sisal	braun	meerblau	moosgrün
waldgrün	grau	steingrau	titangrau	schwarzbraun	anthrazit	kiesel	leinen	



Schallschutzwand LYNWOOD, Stützen in RAL 7021 schwarzgrau und Wandelemente in anthrazit

Sicht- und Schallschutzwand LYNWOOD

Konstruktion: System bestehend aus stabilen Eck- und Grundstützen aus Aluminiumprofilen und WPC-Lamellen-Sets als Wandfüllung. Grundstützen wahlweise in einer Standardausführung (73 x 67 mm) bzw. in Ausführung DB (80 x 80 mm) erhältlich. Grundstützen in Ausführung DB gewährleisten eine Schalldämmung von 26 dB und entsprechen somit Kategorie B3 der Luftschalldämmung nach DIN EN 1793-2.

Oberfläche / Farbe: Aluminiumpfosten, ungebürstet zusätzlich pulverbeschichtet wahlweise in RAL 8011 nussbraun bzw. in RAL 7021 schwarzgrau. Wandfüllungen, ungebürstet, in Standardfarben gemäß Tabelle.

Wandfüllung: WPC-Lamellen-Set im Nut-Feder-Profil, geprüft nach DIN EN 1794-1:2011 bezüglich aufnehmbare Windlasten. Die Lamellen, die den Sichtschutz bilden, werden anwenderfreundlich übereinander gesteckt und können bauseits individuell auf das gewünschte Maß gekürzt werden.

Dekoreinsätze mit passenden Adapterprofilen zum beliebigen Ergänzen der Wandelemente aus Edelstahl oder Acrylglas, transparent matt, siehe Zubehör.



Rastermaß: 1780 mm bzw. bei Grundstütze DB 1800 mm

Befestigung: Zum Aufdübeln bei -100 mm mittels Bodenanker bzw. Grundplatte (im Lieferumfang enthalten) oder zum Einbetonieren bei -500 mm. Für zusätzliche Stabilität werden Windanker empfohlen, siehe Zubehör. Bodenbefestigungsmaterial nicht im Lieferumfang enthalten.

Lieferung: Zerlegt in Einzelkartons.

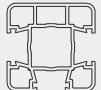

Sicht- und Schallschutzwand LYNWOOD

Ausführung		Eckstütze		Grundstütze		Grundstütze DB	
							
Stütze H x B x T gesamt	mm	2450 x 73 x 67		1950 x 73 x 67		2450 x 80 x 80	
Befestigungsart		zum Einbetonieren		zum Aufdübeln		zum Einbetonieren	
Farbe							
schwarzgrau	Nr.	162 000 EO	162 001 EO	162 002 EO	162 003 EO	162 004 EO	162 004 EO
nussbraun	Nr.	162 009 EO	162 010 EO	162 011 EO	162 012 EO	162 013 EO	162 013 EO
	€						

Wandelement LYNWOOD

Material		WPC
Wandelement H x B gesamt	mm	1800 x 1750
Gewicht	kg	43
Farbe		
anthrazit	Nr.	162 005 EO
kastanienbraun	Nr.	162 014 EO
mahagoni	Nr.	162 015 EO
titangrau	Nr.	162 016 EO
	€	



▲ Schallschutzwand LYNWOOD in RAL 7021 schwarzgrau, Wandelemente in titangrau



▲ Schallschutzwand LYNWOOD in RAL 7021 schwarzgrau, Wandelemente in titangrau



▲ Detail: Grundstütze DB, verstärkter Schallschutz für Sicht- und Schallschutzwand LYNWOOD in RAL 8011 nussbraun

Weitere Bilder, Informationen und Ausschreibungstexte: www.ziegler-metall.at

H2622



- **Zusammensetzung: 70% PEFC-zertifizierte Holzfasern, 30% PE**
- **Made in Germany**
- **wartungsarm und pflegeleicht**
- **nachhaltige Alternative zu Frischholz, da komplett recycelbar**
- **Gestaltung in Kombination mit den Alu-Profilen sehr flexibel**
- **geprüft nach DIN EN 1794-1:2011**

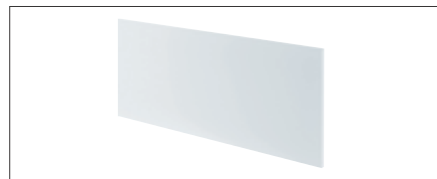

▲ Dekoreinsatz aus Acrylglas für WPC-Wandelement



▲ Dekoreinsatz aus Edelstahl für WPC-Wandelement

Standardfarben für Eck- und Grundstützen

RAL 7021 schwarzgrau
 RAL 8011 nussbraun

Standardfarben Wandelement

anthrazit
 kastanienbraun
 titangrau
 mahagoni

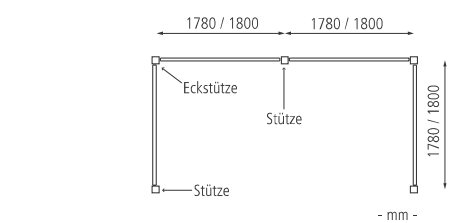
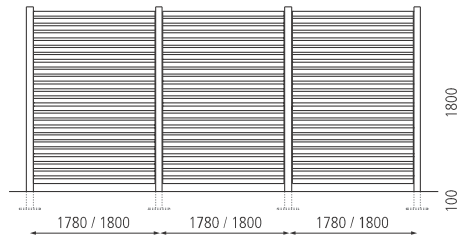

Zubehör

Windanker, Höhe 600 mm, inkl. Befestigungsmaterial

Nr. 162 006 EO € / Set

Zubehör

Farbe	titangrau	mahagoni	kastanienbraun	anthrazit
Dekoreinsatz aus Acryl (transparent, matt), inkl. Adapterprofil	Nr. 162 007 EO €/ Set	162 017 EO	162 018 EO	162 019 EO
Dekoreinsatz aus Edelstahl, inkl. Adapterprofil	Nr. 162 008 EO €/ Set	162 020 EO	162 021 EO	162 022 EO



Lieferzeiten & aktuelle Preise (marktbedingte Preisanpassungen möglich) finden Sie unter: www.ziegler-metall.at



Sichtschutzwand WEXFORD, Ausführung SMALL, Höhe 1800 mm, Pfosten in DB 703 eisenglimmer, Wandelemente foliert in asteiche natur

Sichtschutzwand WEXFORD

Konstruktion: Profilpfosten (90 x 90 mm) aus Aluminium mit dreiseitiger Nut zum Einstecken der Wandelemente, inklusive Pfostenkappe. Pfostenabdeckleiste aus Aluminium zum Verschließen der nicht genutzten Nuten, siehe Zubehör. Türpfosten und -elemente, weitere Höhen sowie Lichtleiste auf Anfrage.

Oberfläche / Farbe: Aluminium eloxiert und pulverbeschichtet in Standardfarben gemäß Tabelle. Wandelemente in weiß (unbehandelt) bzw. foliert in Standardfarbe gemäß Tabelle.

Wandfüllung:

Schlag- und abriebfeste PVC-Profile, 19 mm stark. In folgenden Ausführungen erhältlich.

- **BASIC:** 6 breite Einzelprofile (je H300 x B1800 x T19 mm) mit innenliegender Stahlverstärkung (H15 x B1800 x T15 mm),
- **SMALL:** 12 schmale Einzelprofile (je H150 x B1800 x T19 mm) mit innenliegender Stahlverstärkung (H15 x B1800 x T15 mm)
- **PREMIUM:** 6 breite Einzelprofile (je H284 x B1800 x T19 mm), inkl. Lisenenquerprofil aus Aluminium für eine moderne Optik

Langlebige Aluminium-Profile, 19 mm stark. In folgender Ausführung erhältlich.

- **ALUMINIUM:** 12 schmale Einzelprofile (je H150 x B1800 x T19 mm) mit innenliegender Stahlverstärkung (H15 x B1800 x T15 mm)

Alle Wandfüllungen inkl. einem oberen Abschlussprofil in DB 703 eisenglimmer und zwei Distanzstücken. Designeinsätze aus Aluminium (pulverbeschichtet DB 703 eisenglimmer, Höhe 300 mm) inklusive Adapterleisten-Set und Bürstendichtung, siehe Zubehör (Einzelprofile werden durch Designprofile ersetzt).

Rastermaß: Die Einzelelemente (1800 mm) können individuell auf die gewünschte Länge gekürzt werden.

Befestigungart: Zum Aufdübeln bei +/- 0 mm mittels separater Konsole bzw. zum Einbetonieren bei -500 mm auf bauseitige Fundamente nach unseren Plänen. Feuerverzinkte Konsole mit Fußplatte 100 x 100 mm, siehe Zubehör.

Lieferung: Zerlegt, folienverschweißt. Ohne Bodenbefestigungsmaterial. Montageanleitung liegt der Lieferung bei.



PVC

- **wartungsarm und pflegeleicht - kein Streichen oder Ölen notwendig**
- **montagefreundliches Stecksystem**
- **Einzelelemente individuell einfach zu kürzen**
- **Made in Germany**

Sichtschutzwand WEXFORD - Wandelemente PVC unbehandelt

Ausführung		BASIC	SMALL	PREMIUM
Wandelement H x B gesamt	mm		1800 x 1800	
Material			PVC	
Gewicht	kg		25	
Farbe				
weiß (unbehandelt)	Nr.	220 004 EO	220 012 EO	220 020 EO
	€			

Sichtschutzwand WEXFORD - Wandelemente PVC foliert bzw. Aluminium

Ausführung		BASIC	SMALL	PREMIUM	ALUMINIUM
Wandelement H x B gesamt	mm		1800 x 1800		
Material			PVC		Aluminium
Gewicht	kg		25		
Farbe					
anthrazitgrau	Nr.	220 005 EO	220 013 EO	220 021 EO	—
silbergrau	Nr.	220 006 EO	220 014 EO	220 022 EO	220 039 EO
sheffield oak	Nr.	220 007 EO	220 015 EO	220 023 EO	—
asteiche natur	Nr.	220 008 EO	220 016 EO	220 024 EO	—
golden oak	Nr.	220 009 EO	220 017 EO	220 025 EO	—
monument oak	Nr.	220 010 EO	220 018 EO	220 026 EO	—
grey ash cut	Nr.	220 011 EO		220 027 EO	—
DB 703 eisenglimmer	Nr.	—	—	—	220 040 EO
	€				



Sichtschutzwand WEXFORD, Ausführung SMALL, Höhe 1800 mm, Pfosten in DB 703 eisenglimmer, Wandelemente foliert in sheffield oak



▲ Sichtschutzwand WEXFORD, Ausführung BASIC, Pfosten in DB 703 eisenglimmer, Wandelemente in weiß (unfoliert)



▲ Sichtschutzwand WEXFORD, Ausführung SMALL, Pfosten in DB 703 eisenglimmer, Wandelemente in weiß (unfoliert)



▲ Sichtschutzwand WEXFORD, Ausführung PREMIUM, Pfosten in DB 703 eisenglimmer, Wandelemente in weiß (unfoliert)



▲ Sichtschutzwand WEXFORD, Ausführung ALUMINIUM, Pfosten und Wandelemente in silbergrau, inklusive Lisenen

Sichtschutzwand WEXFORD - Profilpfosten

Farbe	silbergrau		DB 703 eisenglimmer	
Stütze H x B x T gesamt mm	2400 x 90 x 90			
Befestigungsart	zum Einbetonieren			
Nr.	220 000 EO		220 001 EO	
€				
Stütze H x B x T gesamt mm	1900 x 90 x 90			
Befestigungsart	zum Aufdübeln mittels Konsole*			
Nr.	220 002 EO		220 003 EO	
€				

*Konsolen bitte separat bestellen, siehe Zubehör.

Zubehör	Nr.	Preis
Pfostenabdeckleiste aus Aluminium, Länge 1900 mm, silbergrau	220 034 EO	€/ Stück
Pfostenabdeckleiste aus Aluminium, Länge 1900 mm, DB 703 eisenglimmer	220 035 EO	€/ Stück
Konsole mit Fußplatte, feuerverzinkt, zum Aufdübeln	220 036 EO	€/ Stück
Adapterleisten für Designeinsätze, Länge 1800 mm, silbergrau	220 037 EO	€/ Set
Adapterleisten für Designeinsätze, Länge 1800 mm, DB 703 eisenglimmer	220 038 EO	€/ Set

Zubehör Designeinsätze	Nr.	Preis
Triangle	220 028 EO	€/ Stück
Cube	220 029 EO	€/ Stück
Mesh		€/ Stück
Abstract	220 031 EO	€/ Stück
Leafs	220 032 EO	€/ Stück
Oriental	220 033 EO	€/ Stück



Standardfarben Pfosten, Pfostenabdeckleiste und Aluminiumwandelemente	silbergrau	DB 703 eisenglimmer
---	------------	---------------------

Standardfarben PVC-Wandelemente	weiß (unfoliert)	anthrazitgrau (foliert)	silbergrau (foliert)	sheffield oak (foliert)	asteiche natur (foliert)	golden oak (foliert)	monument oak (foliert)	grey ash cut (foliert)
---------------------------------	------------------	-------------------------	----------------------	-------------------------	--------------------------	----------------------	------------------------	------------------------



Wertstoffüberdachung FLEXI-BOX, Dachbreite x Dachtiefe 6300 mm x 7800 mm (auftragsbezogene Anpassung), Wandelement / Drehflügeltür, einflügelig, aus Doppelstabgittermatten und Trespa®-Fassadenbautafeln in mittelgrün, Stahlkonstruktion feuerverzinkt

Wertstoffüberdachung FLEXI-BOX

Konstruktion: Stahlkonstruktion aus gekantetem Stahlblech und Stützen aus Quadratrohr. In der Stütze integrierter Anschlusskasten gegen Mehrpreis.

Oberfläche / Farbe: Alle Stahlteile feuerverzinkt bzw. zusätzlich pulverbeschichtet in ZIEGLER-Standardfarben. Oberfläche der Trapezbleche bandverzinkt und beschichtet. Innenseite Polyester / RSL grauweiß, Außenseite zusätzlich in grauweiß ähnlich RAL 9002 beschichtet.

Dach: Flachdach, Dacheindeckung aus Trapezblech, umlaufende Attika, 225 mm hoch. Dient gleichzeitig als Wasserkasten.

Rück- / Seiten- / Vorderwand: Konstruktiv wurden die Elemente so gestaltet, dass diese unabhängig vom Oberflächenmaterial in jedes Feld passen. Daher ist auch ein nachträglicher Austausch möglich. Eine Übersicht der Wandelemente mit verschiedenen Füllungen sowie sowie Plankenschutz, innen gegen Beschädigung der Wandelemente beim Bewegen der Container finden Sie auf der nachfolgenden Seite gegen Mehrpreis. Befestigung der einzelnen Elemente an den Stützen mit Stahlwinkeln.

Tür:

- Schiebetür, einteilig, leicht beweglich und geräuscharm, Laufrollen verbündet
- Drehflügeltür, einflügelig, nach außen öffnend, Türanschlag wahlweise DIN rechts oder DIN links, RFID-Zugangsberechtigung oder PIN-Code-Autorisierung gegen Mehrpreis, zweiflügelige Drehflügeltüren auf Anfrage
- alle Türen standardmäßig vorbereitet für Einbau eines Schließzylinders 30/30
- Wertstoffüberdachung mit Türlichte mind. 1500 mm gemäß BG Verkehr, DGUV Regel 114-601 auf Anfrage

Weiteres Zubehör für Türen finden Sie auf der nachfolgenden Seite.

Entwässerung: Im Dach integriert, Ablauf oberirdisch über Rohrbogen durch Fallrohre an den beiden hinteren Eckstützen.

Fallrohr pulverbeschichtet in ZIEGLER-Standardfarben gegen Mehrpreis.

Schneelast: sk (auf dem Boden) 1,25 - 2,00 kN/m²

Windlast: Zone 2

Befestigung: Stützen aus Quadratrohr mit Fußplatten zum Aufdübeln bei +/- 0 mm bzw. -200 mm auf bauseitige Fundamente nach unseren Plänen.

Lieferung: Zerlegt auf Palette, inklusive Bodenbefestigungsmaterial aus Edelstahl.

Hinweis: Bei diesem Produkt sind je nach beabsichtigter Verwendung ggf. branchen-, länder- oder regionalspezifische Anforderungen (Unfallverhütungsvorschriften, technische Normen VDI, DIN, gesetzliche Regelungen - ggf. baurechtliche Vorgaben und örtliche Abfallentsorgungssatzungen) in Abhängigkeit vom Verwendungsort durch den Käufer zu prüfen und zu beachten.



Zugangsautorisierungen:



Schlüssel



RFID-Karte



PIN-Eingabe

Wertstoffüberdachung FLEXI-BOX

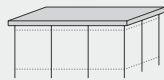
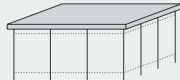
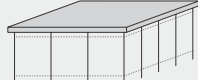
Dachbreite x Dachtiefe	4800 x 3300	4800 x 4800	4800 x 6300
			
Nutzung	für 4 Stück 4-Rad-Abfallgroßbehälter	für 6 Stück 4-Rad-Abfallgroßbehälter	für 8 Stück 4-Rad-Abfallgroßbehälter
Oberfläche Stahlteile		feuerverzinkt	
Wertstoffüberdachung FLEXI-BOX (ohne Rück- / Seitenwände / Tür)	Nr. 054 945 EO	054 947 EO	054 949 EO
Oberfläche Stahlteile		feuerverzinkt und pulverbeschichtet	
Wertstoffüberdachung FLEXI-BOX (ohne Rück- / Seitenwände / Tür)	Nr. 054 946 EO	054 948 EO	054 950 EO

Zubehör	Nr. / Stück	123 332 EO
Profilzylinder mit 3 Schlüsseln 30/30	Nr. / Stück	123 333 EO
Dreikantzylinder mit 1 Dreikantschlüssel	Nr. / Stück	054 833 EO
Sturmhaken je Flügel, feuerverzinkt	Nr. / Stück	245 592 EO
Türfeststeller für Drehflügeltür	Nr. / Stück	123 267 EO
Türschließer mit Feststeller	Nr. / Stück	

HOLZLEISTEN IN TOP QUALITÄT

★★★★★

Allseits gehobelt, geschliffen
und hochwertig lasiert



i Bitte fragen Sie an – gerne erstellen wir Ihnen kostenfrei ein individuelles Angebot für Ihr Bauvorhaben: Tel 07672/958 950

Wertstoffüberdachung FLEXI-BOX



▲ Preisbeispiel:

Wertstoffüberdachung FLEXI-BOX

Dachbreite x Dachtiefe 4800 mm x 3300 mm, Stahlkonstruktion feuerverzinkt inkl. Rück-, Seiten- und Frontwand mit Drehflügeltür, einflügelig, Doppelstabgittermatten, Entwässerung, Dacheindeckung Trapezblech

Weitere Bilder, Informationen und Ausschreibungstexte: www.ziegler-metall.at

H2046



Wertstoffüberdachung FLEXI-BOX Komplettangebot Nr. 149 589 EO €

Preis ohne Zubehör (Abfallgroßbehälter), zuzüglich Fracht & Montage.

Wandelement / Tür, Raster		1500 mm		Drehflügeltür, einflügelig 1500 mm		Schiebetür, einteilig 1500 mm	
		feuerverzinkt	feuerverzinkt und pulverbeschichtet	feuerverzinkt	feuerverzinkt und pulverbeschichtet	feuerverzinkt	feuerverzinkt und pulverbeschichtet
ESG, Klarglas, linienförmig gelagert	Nr. / Stück	054 962 EO	054 963 EO	055 018 EO	055 019 EO	055 020 EO	055 021 EO
Holzbelattung Fichte, waagrecht, lasiert in Eiche rustikal	Nr. / Stück	226 789 EO	226 798 EO	226 847 EO	226 856 EO	226 883 EO	226 892 EO
Holzbelattung Fichte, senkrecht lasiert in Eiche rustikal	Nr. / Stück	226 791 EO	226 840 EO	226 849 EO	226 858 EO	226 885 EO	226 894 EO
Holzbelattung Douglasie, waagrecht, blickdicht, unbehandelt	Nr. / Stück	227 016 EO	227 017 EO	227 026 EO	227 027 EO	227 037 EO	227 038 EO
Holzbelattung Lärche, waagrecht, lasiert in Eiche rustikal	Nr. / Stück	226 110 EO	226 111 EO	226 112 EO	226 113 EO	226 114 EO	226 115 EO
umlaufende Holzbelattung Fichte, waagrecht, lasiert in Eiche rustikal	Nr. / Stück	227 035 EO	227 036 EO	–	–	–	–
WPC-Rhombus-Profil, waagrecht	Nr. / Stück	054 343 EO	054 184 EO	227 506 EO	227 507 EO	227 508 EO	227 509 EO
WPC-Rechteckprofil, senkrecht	Nr. / Stück	–	055 842 EO	–	–	–	–
Doppelstabgittermatte	Nr. / Stück	226 792 EO	226 841 EO	226 850 EO	226 859 EO	226 886 EO	226 895 EO
Stahlblechpaneele, senkrecht	Nr. / Stück	–	226 842 EO	–	226 860 EO	–	226 896 EO
Aluminiumwellblech, waagrecht	Nr. / Stück	226 794 EO	226 843 EO	226 852 EO	226 861 EO	226 888 EO	226 897 EO
Trapezblech, waagrecht	Nr. / Stück	226 795 EO	226 844 EO	226 853 EO	226 862 EO	226 889 EO	226 898 EO
Lochblech	Nr. / Stück	–	226 845 EO	–	226 863 EO	–	226 899 EO
Lochblech Drops	Nr. / Stück	–	055 058 EO	–	055 060 EO	–	055 062 EO
Blech gelasert, volle Höhe, mit Quadratlochmuster, 20 x 20 mm	Nr. / Stück	–	055 330 EO	–	055 331 EO	–	055 332 EO
Blech gelasert, volle Höhe, mit Kreislochmuster, Loch-Ø 55 mm	Nr. / Stück	–	055 031 EO	–	055 033 EO	–	055 035 EO
Fassadenbautafel Trespa®	Nr. / Stück	227 010 EO	227 011 EO	227 012 EO	227 013 EO	227 014 EO	227 015 EO
Trespa®-Leisten	Nr. / Stück	055 024 EO	055 025 EO	055 026 EO	055 027 EO	055 028 EO	055 029 EO
Z-Lamellen	Nr. / Stück	–	055 370 EO	–	055 371 EO	–	055 372 EO
Aluminium-Profil, im Holzdekor, waagrecht	Nr. / Stück	054 056 EO	054 057 EO	054 058 EO	054 059 EO	054 060 EO	054 061 EO
Vollblech	Nr. / Stück	–	055 063 EO	–	055 064 EO	–	055 065 EO
zusätzliche Stütze für geschlossene Frontwand	Nr. / Stück	227 024 EO	227 025 EO	–	–	–	–

Mehrpreis

Doppelschloss* für Drehflügeltür (2 getrennte Schließanlagen)	Nr. / Stück	123 330 EO
RFID-Zugang inkl. Elektro-Türöffner für Drehflügeltür, einflügelig	Nr. / Stück	054 426 EO
PIN-Code-Autorisierung inkl. Elektro-Türöffner für Drehflügeltür, einflügelig	Nr. / Stück	054 441 EO
Plankenschutz pro Feld	Nr. / Stück	226 919 EO
Fallrohr-Beschichtung	Nr. / Stück	226 928 EO
Doppelschloss* für Schiebetür (2 getrennte Schließanlagen)	Nr. / Stück	123 331 EO

*Mehrpreis zum Standardschloss



MULTIPOINT® Wertstoff mit auftragsbezogener Anpassung, Dachbreite x Dachtiefe 14000 mm x 1500 mm, Rück- / Seitenwände mit Trespa®-Leisten in terracotta, Stahlkonstruktion in RAL 7036 platingrau

MULTIPOINT® Wertstoff

Konstruktion: Stahlkonstruktion aus im Rastermaß angeordneten gekanteten Stützen und Dachteilen, keine sichtbaren Verbindungsmittel. Alle Stützen mit abnehmbarer Innenblende, welche eine verdeckt liegende Kabelführung sowie den Einbau weiterer Installationsbauteile jederzeit ermöglicht. Stützenblende farblich abgesetzt bzw. zusätzlich hinterleuchtet mit LED-Lichtleiste auf Anfrage.

Überdachung in zwei Ausführungen:

- Front ohne Stützen
- Front mit Stützen, für den Einbau von Wandelementen, Türen und Toren

Oberfläche / Farbe: Alle Stahlteile feuerverzinkt und pulverbeschichtet in ZIEGLER-Standardfarben. Oberfläche der Trapezbleche bandverzinkt und beschichtet. Innenseite Polyester / RSL grauweiß, Außenseite zusätzlich in grauweiß ähnlich RAL 9002 beschichtet.

Dach: Flachdach, Dacheindeckung aus Trapezblech, umlaufende Attika, 250 mm hoch, ohne seitlichen Dachüberstand. Dachbegrünung und LED-Beleuchtung auf Anfrage.

Rück- / Seiten- / Vorderwand: Konstruktiv wurden die Elemente so gestaltet, dass diese unabhängig vom Oberflächenmaterial in jedes Feld passen. Daher ist auch ein nachträglicher Austausch möglich. Eine Übersicht der Wandelemente mit verschiedenen Füllungen finden Sie auf der nachfolgenden Seite gegen Mehrpreis. Verdeckte Befestigung der einzelnen Elemente an den Stützen. Weitere Wandelemente auf Anfrage.

Zugangsautorisierungen



Schlüssel







RFID-Karte

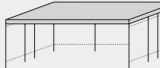

PIN-Eingabe

MULTIPOINT® Wertstoff

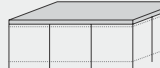
Dachbreite x Dachtiefe	5970 x 3060		5970 x 5000			
						
Nutzung	für 4 Stück 4-Rad-Abfallgroßbehälter		für 6 Stück 4-Rad-Abfallgroßbehälter			
Oberfläche Stahlteile	feuerverzinkt und pulverbeschichtet					
MULTIPOINT® Wertstoff (ohne Rück- / Seitenwände / Tür)	Nr.	054 128 EO	054 003 EO	054 129 EO	055 397 EO	054 004 EO

EXKLUSIV bei ZIEGLER®

Tür: Türfüllungen analog zu den Wandelementen

- Schiebetür ein- bzw. zweiteilig leicht beweglich und geräuscharm, Laufrollen verblendet, einteilige Schiebetür optional mit RFID-Zugangsberechtigung oder PIN-Code-Autorisierung
- Drehflügeltür ein- bzw. zweiflügelig, einflügelige Drehflügeltür optional mit RFID-Zugangsberechtigung oder PIN-Code-Autorisierung gegen Mehrpreis
- alle Türen standardmäßig vorbereitet für Einbau eines Schließzylinders 30/30, Drehflügeltüren nach außen öffnend, Türanschlag bei einflügeliger Drehtür wahlweise DIN rechts oder DIN links, bei zweiflügeliger Drehtür standardmäßig DIN rechts
- Elektro-Türöffner für bauseitige Ansteuerung gegen Mehrpreis

Entwässerung: Die seitlichen Blenden sind als Regenrinne ausgebildet, Ablauf oberirdisch über Wasserspeicher durch die hinteren Stützen.

Schneelast: sk (auf dem Boden) 1,25 - 2,00 kN/m²

Windlast: Zone 2

Befestigung: Stützen mit Fußplatten zum Aufdübeln bei +/- 0 mm bzw. -200 mm auf bauseitige Fundamente nach unseren Plänen.

Lieferung: Zerlegt auf Palette, inklusive Bodenbefestigungsmaterial aus Edelstahl.



siehe ziegler-metall.at/farben



siehe ziegler-metall.at/farben



Montage auf Anfrage



auf Anfrage

**HOLZLEISTEN
IN TOP QUALITÄT**
★★★★★
Allseits gehobelt, geschliffen
und hochwertig lasiert



▲ Preisbeispiel:

MULTIPOINT® Wertstoff

Dachbreite x Dachtiefe 5970 mm x 3060 mm, Stahlkonstruktion feuerverzinkt und pulverbeschichtet inkl. Rück- / Seitenwände Aluminiumwellblech, Dacheindeckung Trapezblech

MULTIPOINT® Wertstoff Komplettangebot

Nr. 149 556 EO €

Preis ohne Zubehör (Abfallgroßbehälter), zuzüglich Fracht & Montage.

i Bitte fragen Sie an – gerne erstellen wir Ihnen kostenfrei ein individuelles Angebot für Ihr Bauvorhaben: Tel 07672/958 950

Weitere Bilder, Informationen und Ausschreibungstexte: www.ziegler-metall.at

H2685



Seitenansicht für 6 Stück 4-Rad-Abfallgroßbehälter

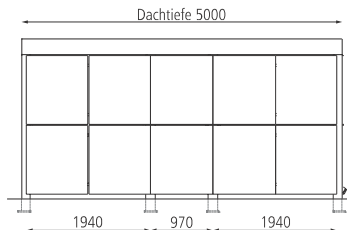

Frontansicht mit Tür

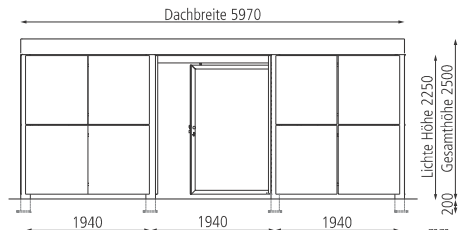

Mehrpreis		970 mm	1940 mm	2910 mm	Drehflügel- tür, einflügelig 970 mm	Drehflügel- tür, zweiflügelig 1940 mm	Schiebetür, einteilig 1940 mm	Schiebetür, zweiteilig 3880 mm
Wandelement / Tür, Raster								
Holzbelattung Douglasie, waagrecht innen blickdicht	Nr. / Stück	054 106 EO	054 107 EO	054 108 EO	054 149 EO	054 117 EO	054 118 EO	054 778 EO
Holzbelattung Lärche, waagrecht	Nr. / Stück	054 112 EO	054 113 EO	054 114 EO	054 153 EO	054 115 EO	054 116 EO	054 590 EO
ESG, satiniert	Nr. / Stück	054 012 EO	054 013 EO	054 014 EO	054 048 EO	–	–	–
WPC-Rhombus-Profil, waagrecht	Nr. / Stück	054 187 EO	054 188 EO	054 189 EO	227 510 EO	227 511 EO	227 512 EO	227 513 EO
Stahlblechpaneele, waagrecht	Nr. / Stück	054 027 EO	054 028 EO	054 029 EO	054 073 EO	054 074 EO	054 070 EO	054 077 EO
Aluminiumwellblech, waagrecht	Nr. / Stück	054 033 EO	054 034 EO	054 035 EO	054 083 EO	054 084 EO	054 080 EO	054 081 EO
Lochblech	Nr. / Stück	054 036 EO	054 037 EO	054 038 EO	054 088 EO	054 089 EO	054 085 EO	054 087 EO
Lochblech Drops	Nr. / Stück	055 050 EO	055 051 EO	055 052 EO	055 053 EO	055 054 EO	055 055 EO	055 056 EO
Doppelstabgittermatten, pulverbeschichtet	Nr. / Stück	054 042 EO	054 043 EO	054 044 EO	054 098 EO	054 099 EO	054 095 EO	054 096 EO
Fassadenbautafel Trespa®	Nr. / Stück	054 039 EO	054 040 EO	054 041 EO	054 093 EO	054 094 EO	054 090 EO	054 097 EO
Trespa®-Leisten	Nr. / Stück	054 142 EO	054 143 EO	054 144 EO	054 154 EO	054 147 EO	054 148 EO	054 092 EO
Z-Lamellen	Nr. / Stück	054 124 EO	054 125 EO	054 126 EO	054 155 EO	054 133 EO	054 134 EO	054 777 EO
Aluminium-Profil, im Holzdekor, waagrecht	Nr. / Stück	054 050 EO	054 051 EO	054 052 EO	054 773 EO	054 774 EO	054 775 EO	054 851 EO
zusätzliche Stütze, für geschlossene Frontwand	Nr. / Stück					054 779 EO		

Mehrpreis Zugangsautorisierung		Drehflügel- tür, einflügelig, 970 mm	Schiebetür, einteilig 1940 mm	Schiebetür, zweiteilig 3880 mm
Ausführung				
PIN-Code-Autorisierung inkl. Elektro-Türöffner	Nr. / Stück	054 441 EO	054 511 EO	–
RFID-Zugangsberechtigung inkl. Elektro-Türöffner	Nr. / Stück	054 426 EO	054 510 EO	–
Elektro-Türöffner für bauseitige Ansteuerung	Nr. / Stück	055 493 EO	054 183 EO	055 460 EO



Müllbehälter-Dreifachschrank ALEX®, bestehend aus 3 Einzelschränken inkl. 2 Verbindungselementen, in silber-metallic

Müllbehälterschrank ALEX®

Konstruktion: Stabile und regenwasserdichte Konstruktion aus bandverzinktem Stahlblech (Stärke 0,5 mm) für Tonnengröße 120 bzw. 240 Liter. Bei dem modularen Mülltonnenboxsystem lassen sich nachträglich beliebig viele Boxen aneinanderreihen und somit auch Trennsysteme optimal unterbringen. Der Müllbehälterschrank verfügt über ein stabiles Dach für Pflanzgefäße, eine integrierte Durchlüftung sowie ein Ordnungssystem inkl. 3 Aufhängehaken an den Türinnenseiten. Die Mülltonne lässt sich einfach herauskippen, der Auffangbügel fixiert sie in der Schräglage und erleichtert die Befüllung. Der Funktionsboden sorgt für das richtige Positionieren der Mülltonnenräder. Türanschlag standardmäßig DIN rechts. Türanschlag DIN links auf Anfrage.

Oberfläche / Farbe: Stahlblech bandverzinkt und polyamid-einbrennlackiert in 3 Standardfarben: silber-metallic, dunkelgrau-metallic und quarzgrau-metallic. Innenfarbe immer grauweiß. Edelstahlteile in V2A.

Schließung: Standardmäßig mit Drehnebel-Zylinderschloss, verschiedenschließend. Bei Doppel-, Dreifach- bzw. Vierfachschränken gleichschließende Zylinderschlösser erhältlich, siehe Zubehör.

Entwässerung: Frei abtropfend.

Befestigungsart: Zum freien Aufstellen. Die Stellfläche sollte plan sein, eben und in Waage liegen sowie der Größe der Grundfläche des Produktes entsprechen. Die Fläche muss tragfähig befestigt sein, wahlweise mit Platten, Verbundsteinpflaster mit gut verdichtetem, tragfähigen Unterbau oder Fundament.

Lieferung: Zerlegt in Einzelkartons, Montageanleitung liegt der Lieferung bei.



Zugangsautorisierungen:



Schlüssel



▲ Müllbehälter-Einzelschrank ALEX® in silber-metallic



▲ Müllbehälter-Einzelschrank ALEX® in quarzgrau-metallic



▲ Müllbehälter-Einzelschrank ALEX® in dunkelgrau-metallic

Kompatible 2-Rad-Abfallgroßbehälter:



120 Liter



240 Liter

Müllbehälterschrank ALEX®

Ausführung		Einzelschrank	Doppelschrank	Dreifachschrank	Vierfachschrank
für Tonnengröße		120 bis 240 Liter			
Türanschlag		DIN rechts			
Gesamt- H x B x T	mm	1290 x 800 x 880	1290 x 1600 x 880	1290 x 2400 x 880	1290 x 3200 x 880
Gewicht	kg	54	107	161	215
Farbe					
silber-metallic	Nr.	330 361 EO	330 658 EO	330 659 EO	330 660 EO
quarzgrau-metallic	Nr.	330 365 EO	330 661 EO	330 662 EO	330 663 EO
dunkelgrau-metallic	Nr.	330 369 EO	330 664 EO	330 665 EO	330 666 EO
	€				

Zubehör

Ausführung		für Müllbehälter-Doppelschränke	für Müllbehälter-Dreifachschränke	für Müllbehälter-Vierfachschränke
Zylinderschloss, gleichschließend	Nr. € / Stück	330 376 EO	330 377 EO	330 667 EO



Müllbehälter-Doppelschrank FLEET, Türdrücker außen und innen, in RAL 7016 anthrazitgrau

Müllbehälterschrank FLEET

EXKLUSIV bei **ZIEGLER**

Konstruktion: Müllbehälterschrank aus Stahlblech (Blechstärke 1,0 mm), Böden geteilt. Türen, Rück- und Seitenwände mit Quadratlochung. Integrierte Fangschlaufen halten den jeweiligen Abfallbehälter in frei wählbarer Schrägstellung. Sichere Räderarretierung durch Bodenausparung für 2-Rad-Behälter zum sicheren Befüllen. Doppel-, Dreifach-, Vierfach-, und Fünffachschränke werden jeweils ohne Zwischenwände geliefert.

Oberfläche / Farbe: Alle Stahlteile bandverzinkt und pulverbeschichtet in ZIEGLER-Standardfarben, Korpus bzw. Türen auch in separater Farbe wählbar.

Schließung: Türen (Einzeltür B x H: 640 x 1260 mm) mit Drückergarnituren inkl. Profilhalbzylinder 10/30 (gleichschließend), 3 Schlüssel pro Schloss im Lieferumfang enthalten.

Wahlweise:

- außen und innen Türdrücker
- außen feste Griffplatte, innen Türdrücker
- außen feste Griffplatte, innen drehbarer Knauf

Befestigungsart: Zum freien Aufstellen bzw. zum Aufdübeln bei +/- 0 mm auf bauseitige Fundamente nach unseren Plänen. Lieferung inklusive Bodenbefestigungsmaterial. Die Stellfläche sollte plan sein, eben und in Waage liegen sowie der Größe der Grundfläche des Produktes entsprechen. Die Fläche muss tragfähig befestigt sein, wahlweise mit Platten, Verbundsteinpflaster mit gut verdichtetem, tragfähigen Unterbau oder Fundament. Die Wände sowie das Dach dürfen nicht mit Erdreich bedeckt und belastet werden.

Kompatible 2-Rad-Abfallgroßbehälter:



Lieferung: Zerlegt auf Palette, Montageanleitung liegt der Lieferung bei bzw. komplett fertig montiert im Werk.

Hinweis: Bei diesem Produkt sind je nach beabsichtigter Verwendung ggf. branchen-, länder- oder regionalspezifische Anforderungen (Unfallverhütungsvorschriften, technische Normen VDI, DIN, gesetzliche Regelungen - ggf. baurechtliche Vorgaben und örtliche Abfallentsorgungssatzungen) in Abhängigkeit vom Verwendungsort durch den Käufer zu prüfen und zu beachten



Zugangsautorisierungen:



Schlüssel



Müllbehälter-Einzelschrank FLEET, Tür mit Türdrücker außen und innen, in RAL 9006 weißaluminium

Müllbehälterschrank
FLEET
222 574 EO

Müllbehälterschrank FLEET

Ausführung für Tonnengröße	Einzelschrank	Doppelschrank	Dreifachschrank	Vierfachschrank	Fünffachschrank
Türanschlag	DIN rechts	1 x DIN links, 1 x DIN rechts	3 x DIN rechts	4 x DIN rechts	5 x DIN rechts
Gesamt- H x B x T mm	1370 x 781 x 850	1370 x 1500 x 850	1370 x 2218 x 850	1370 x 2936 x 850	1370 x 3654 x 850
Gewicht kg	57	85	118	150	183
Anlieferung zerlegt Nr. €	222 574 EO	222 575 EO	222 576 EO	222 577 EO	222 578 EO
Anlieferung montiert Nr. €	222 571 EO	222 572 EO	222 573 EO	-	-

- **äußerst robuste Blechstärke von 1,0 mm**
- **widerstandsfähiger Schlosskasten mit Drückergarnitur**

Bitte bei Bestellung die gewünschte Drückergarnitur angeben!

Lieferzeiten & aktuelle Preise (marktbedingte Preisadjustierungen möglich) finden Sie unter: www.ziegler-metall.at



Müllbehälter-Dreifachschränk STYLEOUT® BASIC, pulverbeschichtet in RAL 7016 anthrazitgrau

Müllbehälterschränk STYLEOUT® BASIC

NEU

OXDUKIN®

Konstruktion: Müllbehälterschränk für Tonnengröße 120 bis 240 Liter. Als Einzel-, Doppel-, Dreifach- oder Vierfachschränk erhältlich. Aluminiumrahmen aus Quadratrohr (30 x 30 mm). Rück- und Seitenwände aus witterungsbeständigen Aluminium-Verbundplatten (Plattenstärke 3 mm). Drehflügeltüren mit zusätzlicher Aussteifung. Türanschlag DIN rechts. Mehrfachschränke mit innenliegender Trennwand. Räderarretierung und Fangschlaufen für komfortable Bedienung der Müllbehälter. Anbausätze zur Erweiterung der Müllbehälterschränke auf Anfrage.

Oberfläche / Farbe: Alle Aluminiumteile pulverbeschichtet in RAL 7016 anthrazitgrau oder RAL 9007 grau-aluminium.

Schließung: Türen mit Magnetverschluss.

Entwässerung: Frei abtropfend.

Befestigungsart: Zum freien Aufstellen. Die Stellfläche sollte plan sein, eben und in Waage liegen, sowie der Größe der Grundfläche des Produktes entsprechen. Die Fläche sollte tragfähig befestigt sein, wahlweise mit Platten, Verbundsteinpflaster mit gut verdichtetem, tragfähigem Unterbau oder Fundament.

Lieferung: Zerlegt in Einzelkartons, Bodenbefestigungsmaterial (Schraubanker M6 x 80 mm) im Lieferumfang enthalten. Montageanleitung online über beiliegenden QR-Code abrufbar.

Hinweis: Bei diesem Produkt sind je nach beabsichtigter Verwendung ggf. branchen-, länder- oder regionalspezifische Anforderungen (Unfallverhütungsvorschriften, technische Normen VDI, DIN, gesetzliche Regelungen - ggf. baurechtliche Vorgaben und örtliche Abfallentsorgungssatzungen) in Abhängigkeit vom Verwendungsort durch den Käufer zu prüfen und zu beachten.



Müllbehälter-Doppelschränk STYLEOUT® BASIC, pulverbeschichtet in RAL 9007 grau-aluminium

Müllbehälterschränk STYLEOUT® BASIC

Ausführung		Einzel-schränk	Doppelschränk	Dreifachschränk	Vierfachschränk
für Tonnengröße		120 bis 240 Liter			
Türanschlag		DIN rechts			
Gesamt- H x B x T	mm	1230 x 750 x 820	1230 x 1500 x 820	1230 x 2250 x 820	1230 x 3000 x 820
Gewicht	kg	32	64	96	128
Nr.		186 179 EO	186 180 EO	186 181 EO	186 182 EO
€					

Kompatible
2-Rad-
Abfallgroß-
behälter:

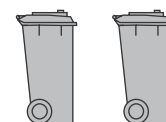

120 Liter 240 Liter



Müllbehälter-Doppelschrank CHEYENNE, mit Klappdach, komplett aus Edelstahl

Müllbehälterschrank CHEYENNE **NEU**

Konstruktion: Müllbehälterschrank mit Klappdach inkl. Gasdruckdämpfer zur komfortablen Befüllung der Mülltonnen von oben, für Tonnengröße 120 und 240 Liter. Als Einzel-, Doppel-, Dreifach- oder Vierfachschrank erhältlich. Pfosten, Rück- und Seitenwandelemente, Türen und Dach aus Edelstahl. Rück- und Seitenwandelemente und Türen mit Lochoptik (Blechstärke 1 mm). Alle Müllbehälterschränke werden jeweils ohne Zwischenwände geliefert. Türanschlag DIN links.

Oberfläche / Farbe: Edelstahl V2A, gebürstet bzw. Edelstahl V2A pulverbeschichtet in RAL 7016 anthrazitgrau.

Befestigungsart: Zum Aufdübeln bei +/- 0 mm, Befestigungsmaterial nicht im Lieferumfang enthalten, siehe Zubehör. Die Stellfläche sollte plan sein, eben und in Waage liegen sowie der Größe der Grundfläche des Produktes entsprechen. Die Fläche muss tragfähig befestigt sein, wahlweise mit Platten, Verbundsteinpflaster mit gut verdichtetem, tragfähigen Unterbau oder Fundament.

Schließung: Knebelgriff standardmäßig ohne Schloss. Abschließbarer Knebelgriff inkl. 2 Schlüsseln siehe Zubehör.

Entwässerung: Frei abtropfend.

Anlieferung: Komplett fertig montiert.

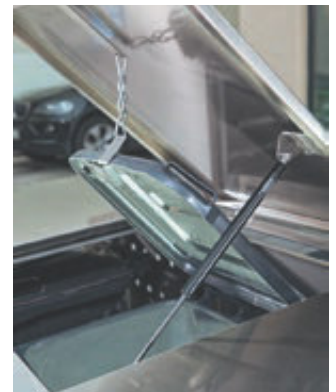
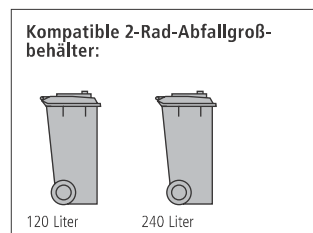

▲ Detail: Klappdach

Zugangsautorisierungen:



Schlüssel

Müllbehälterschrank CHEYENNE

Ausführung	Einzelschrank	Doppelschrank	Dreifachschrank	Vierfachschrank
für Tonnengröße	120 bis 240 Liter			
Türanschlag	1 x DIN links	2 x DIN links	3 x DIN links	4 x DIN links
Gesamt- H x B x T mm	1160 x 795 x 795	1160 x 1530 x 795	1160 x 2265 x 795	1160 x 3060 x 795
Gewicht kg	75	90	120	140
Oberfläche	Edelstahl gebürstet			
Nr.	269 110 EO	269 106 EO	269 107 EO	269 108 EO
€				
Oberfläche	Edelstahl pulverbeschichtet in RAL 7016 anthrazitgrau			
Nr.	269 111 EO	269 112 EO	269 113 EO	269 114 EO
€				

Zubehör	Nr.	Preis
abschließbarer Knebelgriff gleichschließend, je Box	269 028 EO	€ / Box
Bodenbefestigungsmaterial aus Edelstahl	269 109 EO	€ / Set

4179



Müllbehälter-Dreifachschrank STYLEOUT® TOMO mit Pflanzdach, Dachbegrünung (bauseits), Aluminiumkonstruktion in RAL 7016 anthrazitgrau

Müllbehälterschränke STYLEOUT® BLANK | QUBIS | TOMO



Konstruktion: Aluminiumrahmen aus Quadratrohr (60 x 60 mm). Rück- und Seitenwandelemente, Türen sowie Pflanz- bzw. Klappdach aus Aluminium.

Türen in folgenden Ausführungen erhältlich.

- STYLEOUT® BLANK: aus Vollblech
- STYLEOUT® QUBIS: mit Quadratlochung
- STYLEOUT® TOMO: mit Designlochung

Klappdach inkl. Gasdruckfedern, beidseitig. Fangschlaufen für komfortable Bedienung der Behälter. Abstreifbürsten an der Schiebetüraufhängung zum Schmutz- und Staubschutz.

Inklusive höhenverstellbarer Stellfüße für eine optimale Ausrichtung des Müllbehälterschranks. Alle Schränke werden jeweils ohne Zwischenwände geliefert. Bolzenverlängerung zur Nivellierung der Türführung auf Anfrage.

Oberfläche / Farbe: Alle Aluminiumteile sind pulverbeschichtet in DUKIN-Standardfarben.

Schließung: Türen (standardmäßig ohne Schloss) mit geräuscharmen Schiebemechanismus oben linear geführt (Führungsschiene aus Aluminium, Rollen aus Kunststoff und Bolzen aus Edelstahl, V2A). Zylinderschloss vorgerichtet für Schließzylinder 10/30 bzw. mit Hebelzylinderschloss inkl. 2 Schlüssel, Doppelschloss mit Dreikantzylinder bzw. Hebelzylinderschloss mit Dreikant gegen Mehrpreis. Klappdach mit Drehriegelschloss optional abschließbar mittels Hebelzylinderschloss gegen Mehrpreis. Wahlweise kann die Öffnung des Klappdaches auf der Seite der Schiebetüren bzw. auf der gegenüberliegenden Seite erfolgen. Bitte im Auftragsfall angeben.

- Internationaler Designschutz (EUIPO Registrierungsnummer 003076363-0002)

Entwässerung: Innenliegend, Ablauf oberirdisch über die 4 Außenstützen. Bei Müllbehälterschränken mit Ausführung Klappdach frei abtropfend.

Befestigungsart: Zum freien Aufstellen bzw. zum Aufdübeln bei +/- 0 mm auf bauseitige Fundamente nach unseren Plänen. Lieferung inklusive Bodenbefestigungsmaterial. Die Stellfläche sollte plan sein, eben und in Waage liegen sowie der Größe der Grundfläche des Produktes entsprechen. Die Fläche muss tragfähig befestigt sein, wahlweise mit Platten, Verbundsteinpflaster mit gut verdichtetem, tragfähigen Unterbau oder Fundament.

Lieferung: Fertig montiert im Werk. Für die Entladung des Vierfachschrankes ist vor Ort ein Stapler erforderlich (bauseits zu stellen oder optional gegen Mehrpreis).

Hinweis: Bei diesem Produkt sind je nach beabsichtigter Verwendung ggf. branchen-, länder- oder regionalspezifische Anforderungen (Unfallverhütungsvorschriften, technische Normen VDI, DIN, gesetzliche Regelungen - ggf. baurechtliche Vorgaben und örtliche Abfallentsorgungs-satzungen) in Abhängigkeit vom Verwendungsort durch den Käufer zu prüfen und zu beachten.

Design: Miha Horvat, Matej Rajh



Zugangsautorisierungen:



Schlüssel

Mehrpreis		
Hebelzylinderschloss mit Schließzylinder rund gleichschließend	Nr. 186 006 EO	€/ Stück
Zylinderschloss für STYLEOUT® 120/240 vorgerichtet für Schließzylinder 10/30	Nr. 186 032 EO	€/ Stück
Doppelschloss mit Dreikantzylinder (8 mm)	Nr. 186 100 EO	€/ Stück
Hebelzylinderschloss mit Dreikant (8 mm)	Nr. 186 033 EO	€/ Stück
Hebelzylinderschloss mit Schließzylinder rund, gleichschließend für Klappdach	Nr. 186 170 EO	€/ Stück

Bitte gleich mitbestellen, nicht nachrüstbar.

Für Drei- bzw. Vierfachschränke werden 2 Schlösser benötigt.

Kompatible 2-Rad-Abfallgroßbehälter:

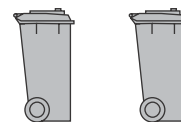



Müllbehälter-Dreifachschrank STYLEOUT® BLANK mit Pflanzdach, Aluminiumkonstruktion in RAL 7016 anthrazitgrau



Müllbehälter-Dreifachschrank STYLEOUT® BLANK mit Pflanzdach, Aluminiumkonstruktion in RAL 7016 anthrazitgrau



▲ Müllbehälter-Doppelschrank STYLEOUT® BLANK, mit Klappdach, Aluminiumkonstruktion in RAL 9007 grau-aluminium

Weitere Ausführungen finden Sie online unter: www.ziegler-metall.at

H4593



Müllbehälterschrank STYLEOUT® BLANK

Ausführung		Doppelschrank	Dreifachschrank für Tonnengröße 120 Liter	Vierfachschrank	Doppelschrank	Dreifachschrank 240 Liter	Vierfachschrank
Gesamt- H x B x T	mm	1140 x 1360 x 740	1140 x 1960 x 740	1140 x 2650 x 740	1290 x 1470 x 900	1290 x 2120 x 900	1290 x 2870 x 900
Gewicht	kg	85	120	165	105	140	205
Ausführung Dach		mit Pflanzdach					
	Nr.	186 034 EO	186 035 EO	186 036 EO	186 037 EO	186 038 EO	186 039 EO
	€						
Ausführung Dach		mit Klappdach					
	Nr.	186 158 EO	186 159 EO	186 160 EO	186 161 EO	186 162 EO	186 163 EO
	€						



Müllbehälter-Vierfachschränk STYLEOUT® QUBIS mit Pflanzdach, Aluminiumkonstruktion in RAL 7016 anthrazitgrau



Müllbehälter-Dreifachschränk STYLEOUT® QUBIS mit Pflanzdach, Aluminiumkonstruktion in RAL 7016 anthrazitgrau, Dach, Schiebetüren, Rück- / Seitenwände in RAL 9006 weißaluminium



▲ Müllbehälter-Dreifachschränk STYLEOUT® QUBIS, mit Klappdach, Aluminiumkonstruktion in RAL 9007 graualuminium

Weitere Bilder, Informationen und Ausschreibungstexte: www.ziegler-metall.at

H4414 

Müllbehälterschränk STYLEOUT® QUBISv

Ausführung für Tonnengröße		Doppelschränk	Dreifachschränk 120 Liter	Vierfachschränk	Doppelschränk	Dreifachschränk 240 Liter	Vierfachschränk
Gesamt- H x B x T	mm	1140 x 1360 x 740	1140 x 1960 x 740	1140 x 2650 x 740	1290 x 1470 x 900	1290 x 2120 x 900	1290 x 2870 x 900
Gewicht	kg	85	120	165	105	140	205
Ausführung Dach		mit Pflanzdach					
	Nr.	186 102 EO	186 103 EO	186 104 EO	186 105 EO	186 106 EO	186 107 EO
	€						
Ausführung Dach		mit Klappdach					
	Nr.	186 164 EO	186 165 EO	186 166 EO	186 167 EO	186 168 EO	186 169 EO
	€						



Müllbehälter-Dreifachschrank STYLEOUT® TOMO mit Pflanzdach, Aluminiumkonstruktion in RAL 7016 anthrazitgrau



Müllbehälter-Dreifachschrank STYLEOUT® TOMO mit Pflanzdach, Dachbegrünung (bauseits), Aluminiumkonstruktion in RAL 7016 anthrazitgrau



▲ Müllbehälter-Vierfachschrank STYLEOUT® TOMO mit Klappdach, Aluminiumkonstruktion in RAL 9007 graualuminium

Weitere Bilder, Informationen und Ausschreibungstexte: www.ziegler-metall.at

H4457 🔍

Müllbehälterschrank STYLEOUT® TOMO

Ausführung	Doppelschrank	Dreifachschrank	Vierfachschrank	Doppelschrank	Dreifachschrank	Vierfachschrank
für Tonnengröße		120 Liter			240 Liter	
Gesamt- H x B x T	mm	1140 x 1360 x 740	1140 x 1960 x 740	1140 x 2650 x 740	1290 x 2120 x 900	1290 x 2870 x 900
Gewicht	kg	85	120	165	105	205
Ausführung Dach	mit Pflanzdach					
Nr.	186 026 EO	186 027 EO	186 028 EO	186 029 EO	186 030 EO	186 031 EO
€						
Ausführung Dach	mit Klappdach					
Nr.	186 146 EO	186 147 EO	186 148 EO	186 149 EO	186 150 EO	186 151 EO
€						



Müllbehälter-Doppelschrank STYLEOUT® LINIS mit Pflanzdach, Aluminiumkonstruktion in RAL 7016 anthrazitgrau, Schiebetüren in Holzdekor Pine

Müllbehälterschrank STYLEOUT® LINIS

DUKIN®

Konstruktion: Aluminiumrahmen aus Quadratrohr (60 x 60 mm), Fangschlaufen für komfortable Bedienung der Behälter, Rück- und Seitenwandelemente, Lamellen-Türen sowie Pflanz- bzw. Klappdach aus Aluminium. Klappdach inkl. Gasdruckfedern, beidseitig. Abstreifbürsten an der Schiebetür aufhängung zum Schmutz- und Staubschutz. Inklusive höhenverstellbarer Stellfüße für eine optimale Ausrichtung des Müllbehälterschrankes. Alle Schränke werden jeweils ohne Zwischenwände geliefert. Bolzenverlängerung zur Nivellierung der Türführung auf Anfrage.

Oberfläche / Farbe: Alle Aluminiumteile sind pulverbeschichtet in DUKIN-Standardfarben. Türen wahlweise pulverbeschichtet oder in DUKIN-Holzdekorfarben gemäß Tabelle.

Schließung: Türen (standardmäßig ohne Schloss) mit geräuscharmen Schiebemechanismus oben linear geführt (Führungsschiene aus Aluminium, Rollen aus Kunststoff und Bolzen aus Edelstahl, V2A). Zylinderschloss vorgerichtet für Schließzylinder 10/30 bzw. mit Hebelzylinderschloss inkl. 2 Schlüssel, Doppelschloss mit Dreikantzylinder bzw. Hebelzylinderschloss mit Dreikant gegen Mehrpreis. Klappdach mit Drehriegelschloss optional abschließbar mittels Hebelzylinderschloss gegen Mehrpreis. Wahlweise kann die Öffnung des Klappdaches auf der Seite der Schiebetüren bzw. auf der gegenüberliegenden Seite erfolgen. Bitte im Auftragsfall angeben.

Entwässerung: Innenliegend, Ablauf oberirdisch über die 4 Außenstützen. Bei Müllbehälterschrank mit Ausführung Klappdach frei abtropfend.

Befestigungsart: Zum freien Aufstellen bzw. zum Aufdübeln bei +/- 0 mm auf bauseitige Fundamente nach unseren Plänen. Lieferung inklusive Bodenbefestigungsmaterial. Die Stellfläche sollte plan sein, eben und in Waage liegen sowie der Größe der Grundfläche des Produktes entsprechen. Die Fläche muss tragfähig befestigt sein, wahlweise mit Platten, Verbundsteinpflaster mit gut verdichtetem, tragfähigen Unterbau oder Fundament.

Lieferung: Fertig montiert im Werk. Für die Entladung des Vierfachschrankes ist vor Ort ein Stapler erforderlich (bauseits zu stellen oder optional gegen Mehrpreis).

Hinweis: Bei diesem Produkt sind je nach beabsichtigter Verwendung ggf. branchen-, länder- oder regionalspezifische Anforderungen (Unfallverhütungsvorschriften, technische Normen VDI, DIN, gesetzliche Regelungen - ggf. baurechtliche Vorgaben und örtliche Abfallentsorgungs-satzungen) in Abhängigkeit vom Verwendungsort durch den Käufer zu prüfen und zu beachten.

Design: Miha Horvat, Matej Rajh



Zugangs-
autorisierungen:



Schlüssel

• Internationaler Designschutz
(EUIPO Registrierungsnummer 003076363-0001)

Weitere Bilder, Informationen und
Ausschreibungstexte: www.ziegler-metall.at

H4413 

Müllbehälterschrank STYLEOUT® LINIS

Ausführung		Doppelschrank	Dreifachschrank 120 Liter	Vierfachschrank	Doppelschrank	Dreifachschrank 240 Liter	Vierfachschrank
Gesamt- H x B x T	mm	1140 x 1360 x 740	1140 x 1960 x 740	1140 x 2650 x 740	1290 x 1470 x 900	1290 x 2120 x 900	1290 x 2870 x 900
Gewicht	kg	85	120	165	105	140	205
Ausführung Dach		mit Pflanzdach					
	Nr.	186 000 EO	186 001 EO	186 002 EO	186 003 EO	186 004 EO	186 005 EO
	€						
Ausführung Dach		mit Klappdach					
	Nr.	186 152 EO	186 153 EO	186 154 EO	186 155 EO	186 156 EO	186 157 EO
	€						



Müllbehälter-Vierfachschränk STYLEOUT® LINIS mit Pflanzdach, Aluminiumkonstruktion und Schiebetüren in RAL 9006 weißaluminium



▲ Müllbehälter-Dreifachschränk STYLEOUT® LINIS mit Pflanzdach, Aluminiumkonstruktion in RAL 7016 anthrazitgrau, Schiebetüren in Holzdekor Kirschbaum dunkel



▲ Müllbehälter-Dreifachschränk STYLEOUT® LINIS mit Pflanzdach, Aluminiumkonstruktion in RAL 7016 anthrazitgrau, Schiebetüren in Holzdekor Douglasie

DUKIN-Holzdekorfarben - bitte bei Bestellung Dekor angeben!

- Douglasie
- Kirschbaum dunkel
- Kirschbaum hell
- Mahagoni
- Pine
- Wenge

Kompatible 2-Rad-Abfallgroßbehälter:

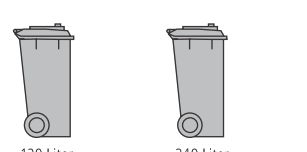

▲ Detail: Klappdach mit Hebelzylinderschloss

Mehrprijs

Hebelzylinderschloss mit Schließzylinder rund, gleichschließend	Nr. 186 006 EO	€/ Stück
Zylinderschloss für STYLEOUT® 120/240, vorbereitet für Schließzylinder 10/30	Nr. 186 032 EO	€/ Stück
Doppelschloss mit Dreikantzylinder (8 mm)	Nr. 186 100 EO	€/ Stück
Hebelzylinderschloss mit Dreikant (8 mm)	Nr. 186 033 EO	€/ Stück
Hebelzylinderschloss mit Schließzylinder rund, gleichschließend für Klappdach	Nr. 186 170 EO	€/ Stück

Bitte gleich mitbestellen, nicht nachrüstbar.
Für Drei- bzw. Vierfachschränke werden 2 Schlösser benötigt.



Müllbehälter-Doppelschrank STYLEOUT® QUBIS 1100 für 4-Rad-Abfallgroßbehälter, Schiebetüren mit Quadratlochung, Aluminiumkonstruktion in RAL 7016 anthrazitgrau

Müllbehälterschrank STYLEOUT® QUBIS, BLANK, TOMO 1100



Konstruktion: Aluminiumrahmen aus Quadratrohr (60 x 60 mm), Dach, Rück-, Seitenwände sowie Türen mit Design-, Quadratlochung oder Vollblech aus Aluminium.

2 mm starke U-Profil-Schutzblende (B x T x H: 50 x 50 x 500 mm) aus Edelstahl jeweils rechts und links am Rahmen befestigt.

Inklusive feuerverzinkter Winkelschiene als innenliegender Anfahrerschutz zur Rückwandseite.

Oberfläche / Farbe: Alle Aluminiumteile sind pulverbeschichtet in DUKIN-Standardfarben.

Schließung: Türen (standardmäßig ohne Schloss) mit geräuscharmen Schiebemechanismus oben linear geführt.

Führungsschiene und Befestigungsschrauben aus Edelstahl (V2A). Bodenrollen aus Polyurethan. Doppelschloss mit Dreikantzylinder (8 mm), Zylinderschloss vorgerichtet für Schließzylinder 10/30 bzw. mit Dreikant-Halbzylinder mit innenliegendem Dreikant (8 mm) inkl. 1 Dreikantschlüssel gegen Mehrpreis. Bodenblech für eine verbesserte Türführung siehe Zubehör.

Befestigungsart: Zum Aufdübeln bei +/- 0 mm auf bauseitige Fundamente nach unseren Plänen. Bodenbefestigungsmaterial im Lieferumfang enthalten. Die Stellfläche sollte plan sein, eben und in Waage liegen sowie der Größe der Grundfläche des Produktes entsprechen.

Die Fläche muss tragfähig befestigt sein, wahlweise mit Platten, Verbundsteinpflaster mit gut verdichtetem, tragfähigen Unterbau oder Fundament.

Lieferung: Zerlegt, Entladung bauseits. Für die Entladung vor Ort ist ein Stapler erforderlich (bauseits zu stellen oder optional gegen Mehrpreis).

Hinweis: Bei diesem Produkt sind je nach beabsichtigter Verwendung ggf. branchen-, länder- oder regionalspezifische Anforderungen (Unfallverhütungsvorschriften, technische Normen VDI, DIN, gesetzliche Regelungen - ggf. baurechtliche Vorgaben und örtliche Abfallentsorgungs-satzungen) in Abhängigkeit vom Verwendungsort durch den Käufer zu prüfen und zu beachten.

Design: Miha Horvat, Matej Rajh



siehe ziegler-metall.at/farben

**Zugangs-
autorisierungen:**



Schlüssel

Weitere Bilder, Informationen und Ausschreibungstexte: www.ziegler-metall.at

H3815



Müllbehälterschrank STYLEOUT® QUBIS 1100

Ausführung	Doppelschrank		Dreifachschrank		Doppelschrank XL		Dreifachschrank XL	
	ohne Rückwand	mit Rückwand	ohne Rückwand	mit Rückwand	ohne Rückwand	mit Rückwand	ohne Rückwand	mit Rückwand
Türausführung	Quadratlochung							
für Tonnengröße	1100 Liter							
Gesamt- H x B x T	1750 x 3100 x 1500		1750 x 4560 x 1500		1750 x 3300 x 1526		1750 x 4860 x 1526	
Lichte Türbreite	1450		1413		1554		1509	
Gewicht	250	270	300	330	260	280	310	340
Nr.	186 117 EO	186 118 EO	186 119 EO	186 120 EO	186 121 EO	186 122 EO	186 123 EO	186 124 EO
€								

Kompatible 4-Rad-Abfallgroßbehälter:



1100 Liter
Stahl

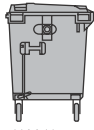

1100 Liter
Kunststoff



1100 Liter
MST5

Weitere Bilder, Informationen und Ausschreibungstexte: www.ziegler-metall.at

H3819



▲ Müllbehälter-Doppelschrank STYLEOUT® BLANK 1100, Aluminiumkonstruktion in RAL 9007 grau/aluminium

Müllbehälterschrank STYLEOUT® BLANK 1100

Ausführung	Doppelschrank		Dreifachschrank		Doppelschrank XL		Dreifachschrank XL	
	ohne Rückwand	mit Rückwand	ohne Rückwand	mit Rückwand	ohne Rückwand	mit Rückwand	ohne Rückwand	mit Rückwand
Variante	Vollblech							
Türausführung für Tonnengröße	1100 Liter							
Gesamt- H x B x T	1750 x 3100 x 1500		1750 x 4560 x 1500		1750 x 3300 x 1526		1750 x 4860 x 1526	
Lichte Türbreite	1450		1413		1554		1509	
Gewicht	250	270	300	330	260	280	310	340
Nr.	186 125 EO	186 126 EO	186 127 EO	186 128 EO	186 129 EO	186 130 EO	186 131 EO	186 132 EO
€								



Wir beraten Sie gerne:

07672 / 958 950

Weitere Bilder, Informationen und Ausschreibungstexte: www.ziegler-metall.at

H1145



Müllbehälter-Dreifachschrank STYLEOUT® TOMO 1100 für 4-Rad-Abfallgroßbehälter, Schiebetüren mit Designlochung, Aluminiumkonstruktion in RAL 7016 anthrazitgrau

Müllbehälterschrank STYLEOUT® TOMO 1100

Ausführung	Doppelschrank		Dreifachschrank		Doppelschrank XL		Dreifachschrank XL	
	ohne Rückwand	mit Rückwand	ohne Rückwand	mit Rückwand	ohne Rückwand	mit Rückwand	ohne Rückwand	mit Rückwand
Variante	Designlochung							
Türausführung für Tonnengröße	1100 Liter							
Gesamt- H x B x T	1750 x 3100 x 1500		1750 x 4560 x 1500		1750 x 3300 x 1526		1750 x 4860 x 1526	
Lichte Türbreite	1450		1413		1554		1509	
Gewicht	250	270	300	330	260	280	310	340
Nr.	186 133 EO	186 134 EO	186 135 EO	186 136 EO	186 137 EO	186 138 EO	186 139 EO	186 140 EO
€								

Zubehör

Ausführung	Nr.	Doppelschrank / Doppelschrank XL	Dreifachschrank	Dreifachschrank XL
Bodenblech für Schiebetür	€ / Stück	186 099 EO	186 114 EO	186 115 EO

Mehrpreis

Ausführung	Nr.	Preis
Doppelschloss mit Dreikantzylinder (8 mm)		Nr. 186 100 EO € / Stück
Zylinderschloss für STYLEOUT® 1100, vorge richtet für Schließzylinder 10/30		Nr. 186 141 EO € / Stück
Zylinderschloss für STYLEOUT® 1100 inkl. innenliegendem Dreikant-Halbzylinder (8 mm)		Nr. 186 145 EO € / Stück

Bitte gleich mitbestellen, nicht nachrüstbar.
Für dreitürigen Schrank werden 2 Schlösser benötigt.



Müllbehälter-Doppelschrank STYLEOUT® LINIS 1100, 2 Stück, Tür-Lamellen in Holzdekor Douglasie, Dach in Aluminium eloxiert, Aluminiumkonstruktion in RAL 7016 anthrazitgrau

Müllbehälterschrank STYLEOUT® LINIS 1100

 DUKIN®

Konstruktion: Aluminiumrahmen aus Quadratrohr (60 x 60 mm), Dach, Rück-, Seitenwände und Lamellen-Türen aus Aluminium. 2 mm starke U-Profil-Schutzblende aus Edelstahl (B x T x H: 50 x 50 x 500 mm) jeweils rechts und links am Rahmen befestigt. Inklusive feuerverzinkter Winkelschiene als innenliegender Anfahrerschutz zur Rückwandseite.

Oberfläche / Farbe: Alle Aluminiumteile sind pulverbeschichtet in DUKIN-Standardfarben. Türen wahlweise pulverbeschichtet oder in DUKIN-Holzdekorfarben gemäß Tabelle.

Schließung: Türen (standardmäßig ohne Schloss) mit geräuscharmen Schiebemechanismus oben linear geführt (Führungsschiene und Schrauben aus Edelstahl, V2A). Bodenrollen aus Polyurethan. Doppelschloss mit Dreikantzylinder (8 mm), Zylinderschloss vorgerichtet für Schließzylinder 10/30 bzw. mit Dreikant-Halbzylinder mit innenliegendem Dreikant (8 mm) inkl. 1 Dreikantschlüssel gegen Mehrpreis. Bodenblech für eine verbesserte Türführung siehe Zubehör.

Befestigungsart: Zum Aufdübeln bei +/- 0 mm auf bauseitige Fundamente nach unseren Plänen. Bodenbefestigungsmaterial im Lieferumfang enthalten. Die Stellfläche sollte plan sein, eben und in Waage liegen sowie der Größe der Grundfläche des Produktes entsprechen. Die Fläche muss tragfähig befestigt sein, wahlweise mit Platten, Verbundsteinpflaster mit gut verdichtetem, tragfähigen Unterbau oder Fundament.

Lieferung: Zerlegt, Entladung bauseits. Für die Entladung vor Ort ist ein Stapler erforderlich (bauseits zu stellen oder optional gegen Mehrpreis). Montageanleitung liegt der Lieferung bei.

Hinweis: Bei diesem Produkt sind je nach beabsichtigter Verwendung ggf. branchen-, länder- oder regionalspezifische Anforderungen (Unfallverhütungsvorschriften, technische Normen VDI, DIN, gesetzliche Regelungen - ggf. baurechtliche Vorgaben und örtliche Abfallentsorgungs-satzungen) in Abhängigkeit vom Verwendungsort durch den Käufer zu prüfen und zu beachten.

Design: Miha Horvat, Matej Rajh



Aluminium



siehe ziegler-metall.at/farben

Zugangsautorisierungen:



Schlüssel



Müllbehälter-Doppelschrank STYLEOUT® LINIS 1100, Tür-Lamellen in Holzdekor Douglasie, Dach in Aluminium eloxiert, Aluminiumkonstruktion in RAL 7016 anthrazitgrau

Weitere Bilder, Informationen und Ausschreibungstexte: www.ziegler-metall.at

H4415 



Müllbehälter-Dreifachschrank STYLEOUT® LINIS 1100, Tür-Lamellen in Holzdekor Kirschbaum hell, Dach in Aluminium eloxiert, Aluminiumkonstruktion in RAL 7016 anthrazitgrau

DUKIN-Holzdekorfarben - bitte bei Bestellung Dekor angeben!

 Douglasie	 Kirschbaum dunkel	 Kirschbaum hell
 Mahagoni	 Pine	 Wenge

Kompatible 4-Rad-Abfallgroßbehälter:

		
1100 Liter Stahl	1100 Liter Kunststoff	1100 Liter MSTS



▲ Detail: Schiebetüren



▲ Detail: Handgriff

Müllbehälterschrank STYLEOUT® LINIS 1100

Ausführung		Doppelschrank		Dreifachschrank		Doppelschrank XL		Dreifachschrank XL	
		ohne Rückwand	mit Rückwand	ohne Rückwand	mit Rückwand	ohne Rückwand	mit Rückwand	ohne Rückwand	mit Rückwand
für Tonnengröße		1100 Liter							
Gesamt- H x B x T	mm	1750 x 3100 x 1500		1750 x 4560 x 1500		1750 x 3300 x 1526		1750 x 4860 x 1526	
Lichte Türbreite	mm	1450		1413		1554		1509	
Gewicht	kg	250	270	300	330	260	280	310	340
	Nr.	186 007 EO	186 008 EO	186 009 EO	186 010 EO	186 095 EO	186 096 EO	186 097 EO	186 098 EO
	€								

Zubehör		Doppelschrank / Doppelschrank XL		Dreifachschrank		Dreifachschrank XL	
Ausführung	Nr.	186 099 EO		186 114 EO		186 115 EO	
Bodenblech für Schiebetür	€ / Stück						

Mehrpreis		Nr.	€ / Stück
Doppelschloss mit Dreikantzylinder (8 mm)		186 100 EO	€ / Stück
Zylinderschloss für STYLEOUT® 1100 vorgerichtet für Schließzylinder 10/30		186 141 EO	€ / Stück
Zylinderschloss für STYLEOUT® 1100 inkl. innenliegendem Dreikant-Halbzylinder (8 mm)		186 145 EO	€ / Stück

Bitte gleich mitbestellen, nicht nachrüstbar.
Für dreitürigen Schrank werden 2 Schlösser benötigt.



Müllbehälter-Dreifachschrank DUNDEE, Korpus Sichtbeton, Türen in weißaluminium ähnlich RAL 9006

Müllbehälterschrank DUNDEE

Konstruktion: Rahmenloser Betonkorpus mit Sichtbeton-Außenfläche, aus selbstverdichtendem Beton der Betongüte C45, fugenlos unter Güteschutzbewehrung gefertigt. Türblatt aus Stahlblech, glatt ohne Prägung. Fraktionskennzeichnung auf Anfrage. Fangschlaufen für komfortable Bedienung der Behälter. Edelstahl-Bodenwinkel als unempfindlicher Anfahrschutz. Gummidichtung für Türanschlag. Sichere Räderarretierung durch Bodenaussparung bei 2-Rad-Behältern bis 240 Liter und durch einen Kipprahmen bei 2-Rad-Behältern bis 120 Liter. Doppel- und Dreifachschränke werden jeweils ohne Zwischenwände geliefert. Pflanzwanne und Kipprahmen für Müllbehälterschranke bis 240 Liter siehe Zubehör.

Oberfläche / Farbe: Alle Stahlteile bandverzinkt und pulverbeschichtet in weißaluminium ähnlich RAL 9006 Feinstruktur matt. Edelstahlteile in V2A. Betonwerkstein-Außenflächen in Sichtbeton glatt (Rücken von Hand geglättet), basisgrau.

Schließung:

- Geräuschgedämmter Klapphebelverschluss mit integriertem Zylinder
- Kastenschloss vorbereitet für Profilhalbzylinder 10/45 mit Notentriegelungsfunktion
- Kastendoppelschloss vorbereitet für Profilhalbzylinder 10/45 und zusätzlichem Dreikant mit Notentriegelungsfunktion
- Klapphebelverschluss mit Dreikant auf Anfrage

Befestigungsart: Zum freien Aufstellen. Die Stellfläche sollte plan sein, eben und in Waage liegen (darf ein maximales Gefälle von 0,5 % aufweisen) sowie der Größe der Grundfläche des Produktes entsprechen. Die Fläche muss tragfähig befestigt sein, wahlweise mit Platten, Verbundsteinpflaster mit gut verdichtetem, tragfähigem Unterbau oder Fundament. Die Wände sowie das Dach dürfen nicht mit Erdrreich bedeckt und belastet werden.

Lieferung: Komplett fertig montiert.

Hinweis: Bei diesem Produkt sind je nach beabsichtigter Verwendung ggf. branchen-, länder- oder regionalspezifische Anforderungen (Unfallverhütungsvorschriften, technische Normen VDI, DIN, gesetzliche Regelungen - ggf. baurechtliche Vorgaben und örtliche Abfallentsorgungssatzungen) in Abhängigkeit vom Verwendungsort durch den Käufer zu prüfen und zu beachten.



Betonwerkstein-Außenflächen
Sichtbeton glatt

Sichtbeton
basisgrau



▲ Kipprahmen

Weitere Bilder, Informationen und Ausschreibungstexte: www.ziegler-metall.at

H4458 

Müllbehälterschrank DUNDEE

Ausführung	Einzelschrank		Doppelschrank		Dreifachschrank	
für Tonnengröße	80 bis 120 Liter	80 bis 240 Liter	80 bis 120 Liter	80 bis 240 Liter	80 bis 120 Liter	80 bis 240 Liter
Türanschlag	DIN links		1 x DIN links, 1 x DIN rechts		1 x DIN links, 2 x DIN rechts	
Gesamt- H x B	mm 1150 x 630	1250 x 730	1150 x 1175	1250 x 1375	1150 x 1720	1250 x 2030
Gesamttiefe	mm 690	840	690	840	690	840
Gewicht	kg 315	420	460	610	605	815
Schließung	Geräuschgedämmter Klapphebelverschluss mit integriertem Zylinder					
Nr.	153 015 EO	153 016 EO	153 017 EO	153 018 EO	153 019 EO	153 020 EO
€						
Schließung	Kastenschloss vorbereitet für PHZ 10/45 mit Notentriegelungsfunktion					
Nr.	153 021 EO	153 022 EO	153 023 EO	153 024 EO	153 025 EO	153 026 EO
€						
Schließung	Kastendoppelschloss vorbereitet für PHZ 10/45 und zusätzlichen Dreikant					
Nr.	153 027 EO	153 028 EO	153 029 EO	153 030 EO	153 031 EO	153 032 EO
€						

Preise beinhalten: Lieferung frei Baustelle mit Aufstellung auf bauseits erstelltes Fundament im Ladebereich des Lkw-Kranes.

Zubehör		Einzelschrank		Doppelschrank		Dreifachschrank	
Ausführung							
für Tonnengröße		80 bis 120 Liter	80 bis 240 Liter	80 bis 120 Liter	80 bis 240 Liter	80 bis 120 Liter	80 bis 240 Liter
Pflanzwanne	Nr. € / Stück	153 578 EO	153 581 EO	153 579 EO	153 582 EO	153 580 EO	153 583 EO
Kipprahmen für 120-Liter-Behälter	Nr. € / Stück	inklusive	153 528 EO	inklusive	153 528 EO	inklusive	153 528 EO

Kompatible 2-Rad-Abfallgroßbehälter:

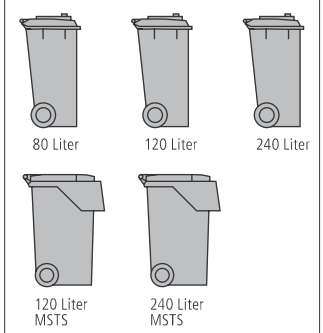



Containerbox DUNDEE, Korpus Sichtbeton, Türen in weißaluminium ähnlich RAL 9006

Containerbox DUNDEE

Konstruktion: Rahmenloser Betonkorpus mit Sichtbeton-Außenfläche, aus selbstverdichtendem Beton der Betongüte C45, fugenlos unter Güteschutzbewachung gefertigt. Türblatt, glatt ohne Prägung. Entnahmeklappe und Einwurfdeckel aus Stahlblech. 2 Einwurföffnungen mit Einwurfdeckel für Säcke bis 40 Liter. Stufenlos einstellbares Bodenabschlussblech aus Stahl. Schrammboard und seitliches Leitblech als Anfahrerschutz. Fraktionskennzeichnung auf Anfrage.

Oberfläche / Farbe: Alle Stahlteile bandverzinkt und pulverbeschichtet in weißaluminium ähnlich RAL 9006 Feinstruktur matt, Betonwerkstein-Außenflächen in Sichtbeton glatt (Rücken von Hand geglättet), basisgrau.

Schließung: Entnahmeklappe mit zentralem Edelstahl-Dreikantschloss 8 mm zur beidseitigen Verriegelung. Lieferung inklusive Dreikantschlüssel. Einwurfdeckel wahlweise ohne oder mit zentralem Verschlussystem, vorbereitet für Profilhalbzylinder 10/30.

Befestigungsart: Zum freien Aufstellen. Die Stellfläche sollte plan sein, eben und in Waage liegen (darf ein maximales Gefälle von 0,5 % aufweisen) sowie der Größe der Grundfläche des Produktes entsprechen. Die Fläche muss tragfähig befestigt sein, wahlweise mit Platten, Verbundsteinpflaster mit gut verdichtetem, tragfähigem Unterbau oder Fundament. Die Wände sowie das Dach dürfen nicht mit Erdreich bedeckt und belastet werden.

Lieferung: Komplett fertig montiert.

Hinweis: Bei diesem Produkt sind je nach beabsichtigter Verwendung ggf. branchen-, länder- oder regionalspezifische Anforderungen (Unfallverhütungsvorschriften, technische Normen VDI, DIN, gesetzliche Regelungen - ggf. baurechtliche Vorgaben und örtliche Abfallentsorgungs-satzungen) in Abhängigkeit vom Verwendungsort durch den Käufer zu prüfen und zu beachten.



Zugangsautorisierungen:



Schlüssel

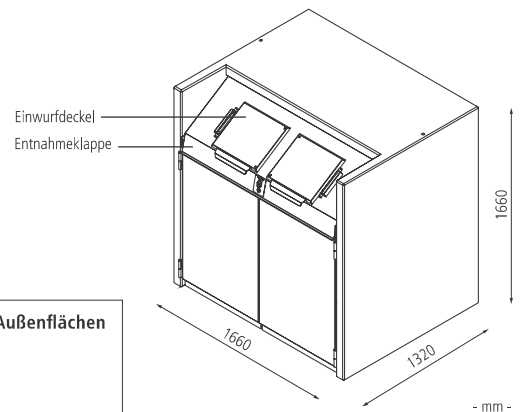

Betonwerkstein-Außenflächen Sichtbeton glatt

Sichtbeton basisgrau

Weitere Bilder, Informationen und Ausschreibungstexte: www.ziegler-metall.at

H4459



Containerbox DUNDEE

Schließung	Einwurfdeckel ohne Schließung	Einwurfdeckel mit zentralem Verschlussystem
Ausführung für Tonnengröße	Einwurfklappen / Türen vorn 240 bis 1100 Liter	
Gesamt- H x B x T mm	1660 x 1660 x 1320	
Einwurföffnung mm	320 x 356	
Gewicht kg	1500	
Nr.	153 518 EO	153 004 EO
€		

Preise beinhalten: Lieferung frei Baustelle mit Aufstellung auf bauseits erstelltes Fundament im Ladebereich des Lkw-Kranes.

Kompatible 2-Rad- / 4-Rad-Abfallgroßbehälter:

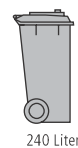

240 Liter

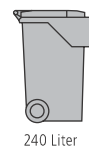

240 Liter MSTS

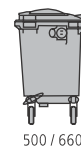

500 / 660 / 770 Liter Kunststoff

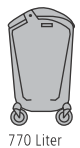

770 Liter Stahl



1100 Liter Stahl

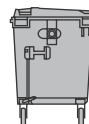

1100 Liter Kunststoff

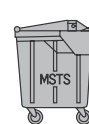

1100 Liter MSTS



Lieferzeiten & aktuelle Preise (marktbedingte Preisanpassungen möglich) finden Sie unter: www.ziegler-metall.at



Müllbehälter-Einzelschrank DARWEN, für Tonnengröße 80 bis 240 Liter, Korpus Sichtbeton glatt, Türen in anthrazitgrau ähnlich RAL 7016

Müllbehälterschrank DARWEN

Konstruktion: Korpus aus selbstverdichtendem Beton der Druckfestigkeitsklasse C45. Türblatt mit Quadratprägung aus Stahl. Fraktionskennzeichnung auf Anfrage. Rahmen standardmäßig aus Edelstahl. Fangschlaufen für eine komfortable Bedienung der Behälter. Sichere Räderarretierung durch Bodenaussparung bei 2-Rad-Behältern bis 240 Liter und durch einen Kipprahmen bei 2-Rad-Behältern bis 120 Liter. Doppel- und Dreifachschränke werden jeweils ohne Zwischenwände geliefert. Pflanzwanne und Kipprahmen für Müllbehälterschränke bis 240 Liter siehe Zubehör. Feuerverzinkte Rück- und Seitenwandgitter auf Anfrage.

Oberfläche / Farbe: Alle Stahlteile bandverzinkt und pulverbeschichtet in Standardfarben Feinstruktur matt gemäß Tabelle. Rahmen Edelstahl V2A matt gebürstet. Betonwerkstein-Außenflächen wahlweise in Sichtbeton basisgrau glatt (Rücken von Hand geglättet) oder Edelsplitt gewaschen in Standardfarben gemäß Tabelle.

Schließung: Standardmäßig mit Klapphebelverschluss, mit integriertem Zylinderschloss, geräuschgedämmt, standardmäßig gleichschließend (wenn verschiedenschließend gewünscht, bitte bei Bestellung angeben), Lieferung inkl. 2 Schlüssel pro Schloss. Ausführung mit Dreikantschloss oder mit Kastenschloss vorbereitet für bauseitigen Schließzylinder 10/45 bzw. als Doppelschloss mit Notentriegelungsfunktion auf Anfrage.

Befestigungsart: Zum freien Aufstellen. Die Stellfläche sollte plan sein, eben und in Waage liegen (darf ein maximales Gefälle von 0,5 % aufweisen) sowie der Größe der Grundfläche des Produktes entsprechen. Die Fläche muss tragfähig befestigt sein, wahlweise mit Platten, Verbundsteinpflaster mit gut verdichtetem, tragfähigem Unterbau oder Fundament. Die Wände sowie das Dach dürfen nicht mit Erdreich bedeckt und belastet werden.

Lieferung: Komplett fertig montiert.

Hinweis: Bei diesem Produkt sind je nach beabsichtigter Verwendung ggf. branchen-, länder- oder regionalspezifische Anforderungen (Unfallverhütungsvorschriften, technische Normen VDI, DIN, gesetzliche Regelungen - ggf. baurechtliche Vorgaben und örtliche Abfallentsorgungssatzungen) in Abhängigkeit vom Verwendungsort durch den Käufer zu prüfen und zu beachten.



Zugangsautorisierungen:



Schlüssel

Betonwerkstein-Außenflächen Sichtbeton glatt

 Sichtbeton basisgrau

Betonwerkstein-Außenflächen Sichtbeton Edelsplitt gewaschen - bitte bei Bestellung angeben!



Standardfarben Türen in Feinstruktur matt - bitte bei Bestellung Farbe angeben!

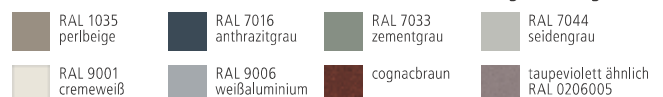

Kompatible 2-Rad-Abfallgroßbehälter:

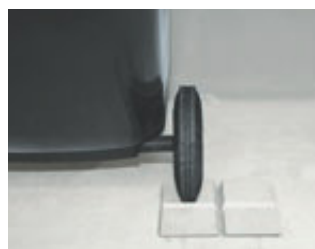

▲ veränderbare Kippaussparung, Räderarretierung für Abfallgroßbehälter 240 Liter



▲ einstellbare Fangschleufe für optimalen Bedienkomfort

Verschluss-Systeme



Klapphebelverschluss (Standardausstattung)
mit integriertem, einfachem Zylinderschloss

Option auf Anfrage:



Kastenschloss mit Vorrichtung für PHZ 10/40 und inkl. Dreikant

- das Tür- und Schließkonzept sorgt für ein geräuscharmes Befüllen und Entleeren der Müllbehälterschränke



Müllbehälter-Doppelschrank DARWEN, Korpus Sichtbeton gewaschen eisgrau, Türen in jadegrün ähnlich RAL 190415, inklusive Pflanzwanne

Weitere Bilder, Informationen und Ausschreibungstexte: www.ziegler-metall.at

H1905



Containerbox DARWEN finden Sie auf Seite 150.



Müllbehälterschrank DARWEN

Ausführung		Einzelbehälter	Doppelbehälter	Dreifachbehälter
für Tonnengröße			80 bis 120 Liter	
Türanschlag		DIN links	1 x DIN links, 1 x DIN rechts	1 x DIN links, 2 x DIN rechts
Ausführung Türblatt			Stahl, bandverzinkt und pulverbeschichtet	
Gesamt- H x B x T	mm	1150 x 630 x 690	1150 x 1175 x 690	1150 x 1720 x 690
Gewicht	kg	315	460	605
Oberfläche Korpus			Sichtbeton glatt	
	Nr.	153 533 EO	153 534 EO	153 535 EO
	€			
Oberfläche Korpus			Sichtbeton gewaschen	
	Nr.	153 491 EO	153 492 EO	153 493 EO
	€			

Preise beinhalten: Lieferung frei Baustelle mit Aufstellung auf bauseits erstelltes Fundament im Ladebereich des Lkw-Kranes.

Müllbehälterschrank DARWEN

Ausführung		Einzelbehälter	Doppelbehälter	Dreifachbehälter
für Tonnengröße			80 bis 240 Liter	
Türanschlag		DIN links	1 x DIN links, 1 x DIN rechts	1 x DIN links, 2 x DIN rechts
Ausführung Türblatt			Stahl, bandverzinkt und pulverbeschichtet	
Gesamt- H x B x T	mm	1250 x 730 x 840	1250 x 1375 x 840	1250 x 2030 x 840
Gewicht	kg	420	610	815
Oberfläche Korpus			Sichtbeton glatt	
	Nr.	153 536 EO	153 537 EO	153 538 EO
	€			
Oberfläche Korpus			Sichtbeton gewaschen	
	Nr.	153 494 EO	153 495 EO	153 496 EO
	€			

Preise beinhalten: Lieferung frei Baustelle mit Aufstellung auf bauseits erstelltes Fundament im Ladebereich des Lkw-Kranes.

Zubehör		Einzelbehälter		Doppelbehälter		Dreifachbehälter	
Ausführung							
für Tonnengröße		80 bis 120 Liter	80 bis 240 Liter	80 bis 120 Liter	80 bis 240 Liter	80 bis 120 Liter	80 bis 240 Liter
Pflanzwanne	Nr. € / Stück	153 578 EO	153 581 EO	153 579 EO	153 582 EO	153 580 EO	153 583 EO
Kipprahmen für 120-Liter-Behälter	Nr. € / Stück	inklusive	153 528 EO	inklusive	153 528 HZ	inklusive	153 528 HZ



Müllbehälter-Doppelschrank SWANLEY, Korpus procarat® mixed, Türen in RAL 9006 weißaluminium mit Klapphebelverschluss

Müllbehälterschrank SWANLEY

Konstruktion: Rahmenloser Korpus aus selbstverdichtendem Beton der Druckfestigkeitsklasse C45. Stahlblechtüren glatt ohne Dekor. Fangschlaufen für eine komfortable Bedienung der Behälter. Türanschlag mit Gummidichtung, Edelstahlbodenwinkel als unempfindlicher Anfahrerschutz. Sichere Räderarretierung durch Bodenaussparung bei 2-Rad-Behältern bis 240 Liter und durch einen Kipprahmen bei 2-Rad-Behältern bis 120 Liter. Doppel- und Dreifachschränke werden jeweils ohne Zwischenwände geliefert. Pflanzwanne und Kipprahmen für Müllbehälterschranke bis 240 Liter siehe Zubehör. Türen aus Stahl mit Noppen- oder Quadratprägung, Edelstahltüren und -rahmen sowie Rück- und Seitenwandgitter als Rankhilfe auf Anfrage.

Oberfläche / Farbe: Alle Stahlteile bandverzinkt und pulverbeschichtet in Standardfarbe gemäß Tabelle bzw. in RAL-Farbe nach Wahl auf Anfrage. Betonwerkstein-Außenflächen wahlweise in Sichtbeton basisgrau glatt (Rücken von Hand geglättet), gewaschen oder feingestockt in Standardfarben gemäß Tabelle.

Schließung: Geräuschgedämmter Klapphebelverschluss mit integriertem Zylinder, Kastenschloss vorbereitet für Profilhalbzylinder 10/45 mit Notentriegelungsfunktion, Kastendoppelschloss vorbereitet für Profilhalbzylinder 10/45 und zusätzlichem Dreikant, mit Notentriegelungsfunktion. Klapphebelverschluss mit Dreikant auf Anfrage.

Befestigungsart: Zum freien Aufstellen. Die Stellfläche sollte plan sein, eben und in Waage liegen (darf ein maximales Gefälle von 0,5 % aufweisen) sowie der Größe der Grundfläche des Produktes entsprechen. Die Fläche muss tragfähig befestigt sein, wahlweise mit Platten, Verbundsteinpflaster mit gut verdichtetem, tragfähigem Unterbau oder Fundament. Die Wände sowie das Dach dürfen nicht mit Erdrreich bedeckt und belastet werden.

Hinweis: Bei diesem Produkt sind je nach beabsichtigter Verwendung ggf. branchen-, länder- oder regionalspezifische Anforderungen (Unfallverhütungsvorschriften, technische Normen VDI, DIN, gesetzliche Regelungen - ggf. baurechtliche Vorgaben und örtliche Abfallentsorgungssatzungen) in Abhängigkeit vom Verwendungsort durch den Käufer zu prüfen und zu beachten.

Zugangsautorisierungen:



Schlüssel

Müllbehälterschrank SWANLEY - 80 bis 120 Liter

Schränkart	Einzel-schrank	Doppel-schrank	Dreifach-schrank	Einzel-schrank	Doppel-schrank	Dreifach-schrank	Einzel-schrank	Doppel-schrank	Dreifach-schrank
für Tonnengröße	80 bis 120 Liter								
Türanschlag	DIN links	1 x DIN links, 1 x DIN rechts	1 x DIN links, 2 x DIN rechts	DIN links	1 x DIN links, 1 x DIN rechts	1 x DIN links, 2 x DIN rechts	DIN links	1 x DIN links, 1 x DIN rechts	1 x DIN links, 2 x DIN rechts
Gesamt- B x T	630 x 690	1175 x 690	1720 x 690	630 x 690	1175 x 690	1720 x 690	630 x 690	1175 x 690	1720 x 690
Gesamttiefe	690								
Gewicht	315	460	605	315	460	605	315	460	605
Oberfläche Korpus	Sichtbeton glatt			Sichtbeton gewaschen			Sichtbeton feingestockt		
Schließung	Geräuschgedämmter Klapphebelverschluss mit integriertem Zylinder								
Nr.	153 117 EO	153 118 EO	153 119 EO	153 120 EO	153 121 EO	153 122 EO	153 123 EO	153 124 EO	153 125 EO
€									
Schließung	Kastenschloss vorbereitet für PHZ 10/45 mit Notentriegelungsfunktion								
Nr.	153 126 EO	153 127 EO	153 128 EO	153 129 EO	153 130 EO	153 131 EO	153 132 EO	153 133 EO	153 134 EO
€									
Schließung	Kastendoppelschloss vorbereitet für PHZ 10/45 und zusätzlichen Dreikant								
Nr.	153 135 EO	153 136 EO	153 137 EO	153 138 EO	153 139 EO	153 140 EO	153 141 EO	153 142 EO	153 143 EO
€									

Preise beinhalten: Lieferung frei Baustelle mit Aufstellung auf bauseits erstelltes Fundament im Ladebereich des Lkw-Kranes.



▲ Fangschlaufe (Standard) für optimalen Bedienkomfort



▲ Kipprahmen



▲ Müllbehälter-Doppelschrank SWANLEY, Korpus procarat® mixed, Türen in RAL 9006 weißaluminium mit Klapphebelverschluss

Weitere Bilder, Informationen und Ausschreibungstexte: www.ziegler-metall.at

H4158



Standardfarben Türen in Feinstruktur matt - bitte bei Bestellung Farbe angeben!

- RAL 1035 perlbeige
- RAL 7016 anthrazitgrau
- RAL 7033 zementgrau
- RAL 7044 seidengrau
- RAL 9001 cremeweiß
- RAL 9006 weißaluminium
- cognacbraun
- taupeviolett ähnlich RAL 0206005

Betonwerkstein-Außenflächen Sichtbeton glatt

- Sichtbeton basisgrau

Betonwerkstein-Außenflächen Sichtbeton Kies gewaschen - auf Anfrage!

- Rheinkies 2/8
- Rheinkies 8/16

Betonwerkstein-Außenflächen Sichtbeton feingestockt - bitte bei Bestellung angeben!

- procarat® mixed
- resaton®
- prosatin®
- redomit®
- revulkan® grau
- revulkan® braun

Betonwerkstein-Außenflächen Sichtbeton Edelsplitt gewaschen - bitte bei Bestellung angeben!

- eisgrau
- granit mixed
- perlgrau
- perlmutter schwarz
- veronarot

Kompatible 2-Rad-Abfallgroßbehälter:

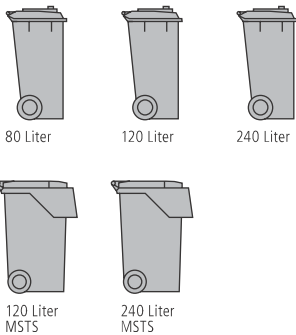

Müllbehälterschrank SWANLEY - 80 bis 240 Liter

Schrankart	Einzel-schrank	Doppel-schrank	Dreifach-schrank	Einzel-schrank	Doppel-schrank	Dreifach-schrank	Einzel-schrank	Doppel-schrank	Dreifach-schrank
für Tonnengröße	80 bis 240 Liter								
Türanschlag	DIN links	1 x DIN links, 1 x DIN rechts	1 x DIN links, 2 x DIN rechts	DIN links	1 x DIN links, 1 x DIN rechts	1 x DIN links, 2 x DIN rechts	DIN links	1 x DIN links, 1 x DIN rechts	1 x DIN links, 2 x DIN rechts
Gesamt- B x T	730 x 840	1375 x 840	2030 x 840	730 x 840	1375 x 840	2030 x 840	730 x 840	1375 x 840	2030 x 840
Gesamttiefe	840								
Gewicht	420	610	815	420	610	815	420	610	815
Oberfläche Korpus	Sichtbeton glatt			Sichtbeton gewaschen			Sichtbeton feingestockt		
Schließung	Geräuschgedämmer Klapphebelverschluss mit integriertem Zylinder								
Nr.	153 144 EO	153 145 EO	153 146 EO	153 147 EO	153 148 EO	153 149 EO	153 150 EO	153 151 EO	153 152 EO
€									
Schließung	Kastenschloss vorbereitet für PHZ 10/45 mit Notentriegelungsfunktion								
Nr.	153 153 EO	153 154 EO	153 155 EO	153 156 EO	153 157 EO	153 158 EO	153 159 EO	153 160 EO	153 161 EO
€									
Schließung	Kastendoppelschloss vorbereitet für PHZ 10/45 und zusätzlichen Dreikant								
Nr.	153 162 EO	153 163 EO	153 164 EO	153 165 EO	153 166 EO	153 167 EO	153 168 EO	153 169 EO	153 170 EO
€									

Preise beinhalten: Lieferung frei Baustelle mit Aufstellung auf bauseits erstelltes Fundament im Ladebereich des Lkw-Kranes.

Zubehör	Einzel-schrank		Doppel-schrank		Dreifach-schrank		
Ausführung für Tonnengröße	80 bis 120 Liter	80 bis 240 Liter	80 bis 120 Liter	80 bis 240 Liter	80 bis 120 Liter	80 bis 240 Liter	
Pflanzwanne	Nr. € / Stück	153 578 EO	153 581 EO	153 579 EO	153 582 EO	153 580 EO	153 583 EO
Kipprahmen für 120-Liter-Behälter	Nr. € / Stück	inklusive	153 528 EO	inklusive	153 528 EO	inklusive	153 528 EO



Containerbox DARWEN, Korpus Procarat mixed, Stahlteile in RAL 1035 perlbeige mit zentraler Schließung (Mehrpreis)

- Einwurfdeckel inklusive flüsterleisem Schließsystem
- inklusive Bodenabschlußbleche mit Bürsten

Containerbox DARWEN

Konstruktion: Rahmenloser Korpus aus selbstverdichtendem Beton der Druckfestigkeitsklasse C45 mit Seitenwangen. Türen aus Stahl mit Quadratprägung. Fraktionskennzeichnung auf Anfrage. 2 Einwurfoffnungen mit Einwurfdeckel aus Stahlblech (B x H: 356 x 320 mm) für Wertstoffsäcke bis 40 Liter. Geräuschgedämpfte Türen, Entnahmeklappe und Einwurfdeckel werden ohne sichtbare Befestigungs- und Schweißpunkte verwindungssteif zusammengefügt. Standardmäßig mit seitlichem Leitblech als Anfahrerschutz und stufenlos einstellbarem variablem Schrammbord, für Abfallgroßbehälter von 240 bis 1100 Liter. Durch zusätzlich stufenlos einstellbare Bodenabschlußbleche mit Bürsten kann die Box bis Bodenniveau abgeschottet werden. Dies garantiert Sicherheit vor Ratten und Verschmutzung von außen. Feuerverzinkte Rück- und Seitenwandgitter auf Anfrage.

Oberfläche / Farbe: Alle Stahlteile bandverzinkt und pulverbeschichtet in Standardfarben Feinstruktur matt gemäß Tabelle. Betonwerkstein-Außenflächen wahlweise in Sichtbeton glatt (Rücken von Hand geglättet) oder gewaschen in Standardfarben gemäß Tabelle.

Einwurfdeckel: Niedrige Griffhöhe, variable Greifmöglichkeiten und Schutz vor Verschmutzung erleichtert die Befüllung insbesondere für Kinder und ältere Menschen. Verbesserte Schalldämmung durch integrierte wartungsfreie Teleskopdämpfer.

Schließung: Entnahmeklappe mit zentralem Edelstahl-Dreikantschloss 8 mm zur beidseitigen Verriegelung. Lieferung inklusive Dreikantschlüssel. Einwurfdeckel wahlweise ohne oder mit zentralem Verschlusssystem, vorbereitet für Profilhalbzylinder 10/30.

Befestigungsart: Zum freien Aufstellen. Die Stellfläche sollte plan sein, eben und in Waage liegen (darf ein maximales Gefälle von 0,5 % aufweisen) sowie der Größe der Grundfläche des Produktes entsprechen. Die Fläche muss tragfähig befestigt sein, wahlweise mit Platten, Verbundsteinpflaster mit gut verdichtetem, tragfähigem Unterbau oder Fundament. Die Wände sowie das Dach dürfen nicht mit Erdreich bedeckt und belastet werden.

Lieferung: Komplett fertig montiert.

Containerbox DARWEN

Ausführung	Einwurfklappen / Türen vorn	
für Tonnengröße	240 bis 1100 Liter	
Gesamt- H x B x T mm	1660 x 1660 x 1320	
Gewicht kg	1619	
Schließung	Einwurfdeckel ohne Schließung	
Oberfläche Korpus	Sichtbeton glatt	Sichtbeton gewaschen
	Nr. 153 539 EO	153 499 EO
€		
Schließung	Einwurfdeckel mit zentralem Verschlusssystem	
Oberfläche Korpus	Sichtbeton glatt	Sichtbeton gewaschen
	Nr. 153 005 EO	153 006 EO
€		

Hinweis: Bei diesem Produkt sind je nach beabsichtigter Verwendung ggf. branchen-, länder- oder regionalspezifische Anforderungen (Unfallverhütungsvorschriften, technische Normen VDI, DIN, gesetzliche Regelungen - ggf. baurechtliche Vorgaben und örtliche Abfallentsorgungssatzungen) in Abhängigkeit vom Verwendungsort durch den Käufer zu prüfen und zu beachten.

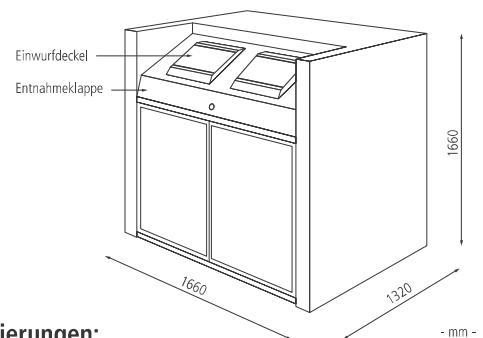

Zugangsautorisierungen:



Schlüssel

Betonwerkstein-Außenflächen Sichtbeton Edelsplitt gewaschen - bitte bei Bestellung angeben!

eisgrau	granit mixed	perlgrau
perlmutter schwarz	veronarot	

Betonwerkstein-Außenflächen Sichtbeton glatt

Sichtbeton basisgrau

Standardfarben Türen in Feinstruktur matt für Containerbox DARWEN und Containerbox SWANLEY - bitte bei Bestellung Farbe angeben!

RAL 1035 perlbeige	RAL 7016 anthrazitgrau	RAL 7033 zementgrau	RAL 7044 seidengrau
RAL 9001 cremeweiß	RAL 9006 weißaluminium	cognacbraun	tauviolett ähnlich RAL 0206005

Kompatible 2-Rad- / 4-Rad-Abfallgroßbehälter für Containerbox DARWEN und SWANLEY:

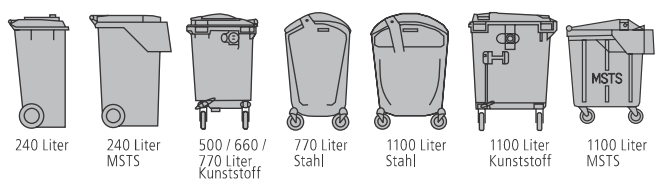



Containerboxen SWANLEY, Korpus procarat® mixed, Stahlteile in RAL 7016 anthrazitgrau, mit zentraler Schließung (Mehrpreis) und Wertstoffkennzeichnung (auf Anfrage gegen Mehrpreis)

- variabel dank einer Vielzahl an Ausstattungs- und Gestaltungsmöglichkeiten

Containerbox SWANLEY

Konstruktion: Rahmenloser Korpus aus selbstverdichtendem Beton der Druckfestigkeitsklasse C45 mit Seitenwangen. Türen Stahl glatt ohne Prägung. Fraktionskennzeichnung sowie Türen aus Edelstahl auf Anfrage. 2 Einwurföffnungen mit Einwurfdeckel (B x H: 356 x 320 mm) für Wertstoffsäcke bis 40 Liter. Geräuschgedämpfte Türen, Entnahmeklappe und Einwurfdeckel werden ohne sichtbare Befestigungs- und Schweißpunkte verwindungssteif zusammengefügt. Standardmäßig mit seitlichem Leitblech als Anfahrerschutz und stufenlos einstellbarem variablem Schrammbord, für Abfallgroßbehälter von 240 bis 1100 Liter. Durch die Bodenabschlussbleche kann die Box bis Bodenniveau abgeschottet werden. Dies garantiert Sicherheit vor Ratten und Verschmutzung von außen. Einwurfdeckel mit verbesserter Schalldämmung durch integrierte wartungsfreie Teleskopdämpfer sowie zusätzlich stufenlos einstellbare Bodenabschlussbleche mit Bürsten auf Anfrage. Weitere Türausführungen (Prägungen, Lochungen, Kiemen, Beschriftung), Ausführung ohne Seitenwangen sowie feuerverzinkte bzw. zusätzlich pulverbeschichtete Rück- und Seitenwandgitter als Rankhilfe auf Anfrage.

Oberfläche / Farbe: Alle Stahlteile bandverzinkt und pulverbeschichtet in Standardfarben feinstruktur, gemäß Tabelle. Weitere RAL-Farben auf Anfrage. Alle Edelstahlteile V2A, gewalzt. Betonwerkstein-Außenflächen wahlweise in Sichtbeton glatt (Rücken von Hand geglättet), gewaschen oder feingestockt in Standardfarben.

Einwurfdeckel: Niedrige Griffhöhe, variable Greifmöglichkeiten und Schutz vor Verschmutzung erleichtert die Befüllung insbesondere für Kinder und ältere Menschen.

Schließung: Entnahmeklappe mit zentralem Edelstahl-Dreikantschloss 8 mm zur beidseitigen Verriegelung. Lieferung inklusive Dreikantschlüssel. Einwurfdeckel wahlweise ohne oder mit zentralem Verschlusssystem, vorbereitet für Profilhalbzylinder 10/30.

Befestigungsart: Zum freien Aufstellen. Die Stellfläche sollte plan sein, eben und in Waage liegen (darf ein maximales Gefälle von 0,5 % aufweisen) sowie der Größe der Grundfläche des Produktes entsprechen. Die Fläche muss tragfähig befestigt sein, wahlweise mit Platten, Verbundsteinpflaster mit gut verdichtetem, tragfähigen Unterbau oder Fundament. Die Wände sowie das Dach dürfen nicht mit Erdreich bedeckt und belastet werden.

Lieferung: Komplett fertig montiert.

Hinweis: Bei diesem Produkt sind je nach beabsichtigter Verwendung ggf. branchen-, länder- oder regionalspezifische Anforderungen (Unfallverhütungsvorschriften, technische Normen VDI, DIN, gesetzliche Regelungen - ggf. baurechtliche Vorgaben und örtliche Abfallentsorgungssatzungen) in Abhängigkeit vom Verwendungsort durch den Käufer zu prüfen und zu beachten

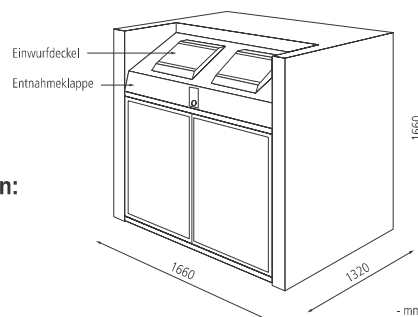

Zugangsautorisierungen:



Schlüssel

Containerbox SWANLEY

Ausführung	Einwurfklappen / Türen vorn		
für Tonnengröße	240 bis 1100 Liter		
Gesamt- H x B x T mm	1660 x 1660 x 1320		
Gewicht kg	1624		
Schließung	Einwurfdeckel ohne Schließung		
Oberfläche Korpus	Sichtbeton glatt	Sichtbeton gewaschen	Sichtbeton feingestockt
	Nr. 153 555 EO	153 553 EO	153 529 EO
Schließung	Einwurfdeckel mit zentralem Verschlusssystem		
	Sichtbeton glatt	Sichtbeton gewaschen	Sichtbeton feingestockt
Nr. €	153 007 EO	153 009 EO	153 011 EO

Betonwerkstein-Außenflächen Sichtbeton feingestockt - bitte bei Bestellung angeben!

procarat® mixed	resaton®	prosatina®
redomit®	revulkan® grau	revulkan® braun

Betonwerkstein-Außenflächen Sichtbeton glatt

Sichtbeton basisgrau

Betonwerkstein-Außenflächen Sichtbeton Kies gewaschen - auf Anfrage!

Rheinkies 2/8	Rheinkies 8/16
---------------	----------------

Betonwerkstein-Außenflächen Sichtbeton Edelsplitt gewaschen - bitte bei Bestellung angeben!

eisgrau	granit mixed	perlgrau	perlmutter schwarz	veronarot
---------	--------------	----------	--------------------	-----------