

BEGRÜNEN. ENERGIE GEWINNEN. SICHERN.

Nutze Dein Dach!



Das Bauder Nutzdach

Aus Schutzdach wird Nutzdach



Das Bauder Nutzdach

Inhaltsverzeichnis

Wir kennen uns aus: Marktführer in Deutschland und führend in Europa. Darum wissen wir auch, welche Möglichkeiten in unseren Dächern stecken. Klimawandel, Energiegewinnung, zunehmende Urbanisierung – wir verschenken mit jedem ungenutzten Dach effektives Potenzial! Der Trend ist klar: **Nutze Dein Dach!**



Das Bauder Nutzdach

Die Vorteile liegen auf der Hand

Wer beim Neubau oder der Renovierung seiner Immobilie auf langfristige Kosteneinsparungen, gesteigerte Lebensqualität und eine nachhaltige Bauweise achtet, wird beim Dach fündig – denn in jedem ungenutzten Dach steckt beeindruckendes Potenzial! Die Möglichkeiten für ein Nutzdach sind fast grenzenlos. Mit unseren exakt aufeinander abgestimmten Bauder Systemen sorgen wir dafür, dass bislang ungenutzte Dächer zu echten Klimarettern, zaubernden Wohlfühloasen und sauberen Energielieferanten werden. Zu echten Nutzdächern eben.

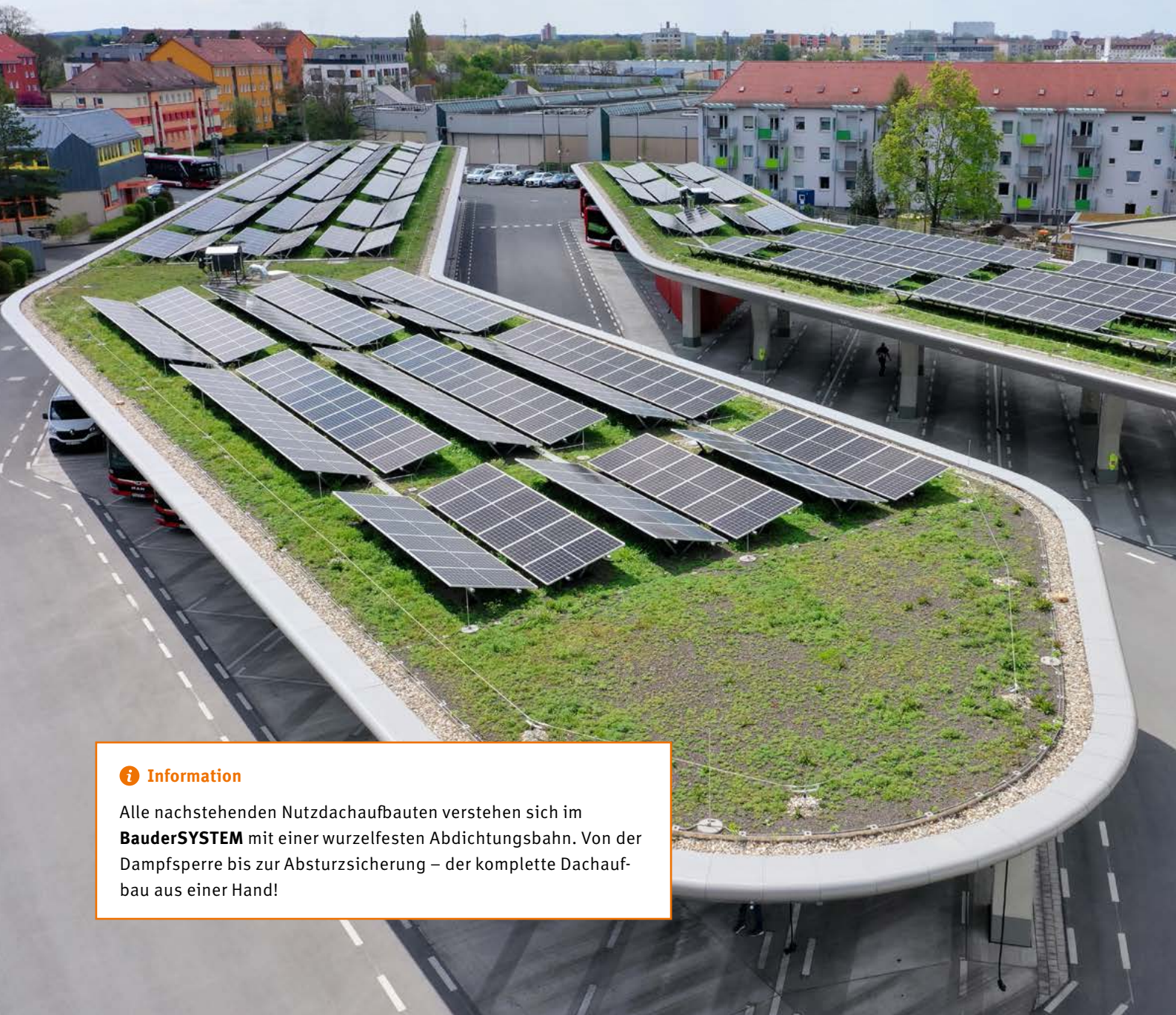

Information

Alle nachstehenden Nutzdachaufbauten verstehen sich im **BauderSYSTEM** mit einer wurzelfesten Abdichtungsbahn. Von der Dampfsperre bis zur Absturzsicherung – der komplette Dachaufbau aus einer Hand!

Die Nutzdach-Komponenten

Vom Gründach bis zur Photovoltaikanlage



BauderGREEN
Dachbegrünung

Mit den Produkten von BauderGREEN entsteht neuer Lebensraum auf dem Dach. Ob Intensiv-, Extensiv- oder Biotopbegrünung: So schaffen Sie Ersatzlebensräume für Pflanzen, Bienen und anderen Insekten.



BauderSOLAR
Photovoltaik

Gründach mit Photovoltaik funktioniert nicht? Falsch! Mit BauderSOLAR bieten wir Ihnen bewährte Unterkonstruktionen für Photovoltaikanlagen in Verbindung mit einer extensiven Begrünung, die genau das ermöglichen!



BauderSECUTEC
Absturzsicherung

Mit den Geländersystemen BauderSECUTEC BARRIER für Flachdächer bieten wir Ihnen einen zuverlässigen Kollektivschutz. Mehrere Personen dürfen gleichzeitig das Dach betreten – ganz ohne PSaGA-Schulung.

BauderGREEN Dachbegrünung

Wir geben der Natur ein Stück zurück

Dachbegrünungen speichern Wasser, binden Staub, heizen sich auch bei extremen Temperaturen kaum auf und verbessern so nachhaltig das Mikroklima auf dem Dach. Sie steigern den Immobilienwert und sehen toll aus. Flora und Fauna freuen sich über Ersatzlebensräume und die Abdichtung bedankt sich mit einer längeren Lebenserwartung, weil sie vor schädlichen Umwelteinflüssen geschützt wird.



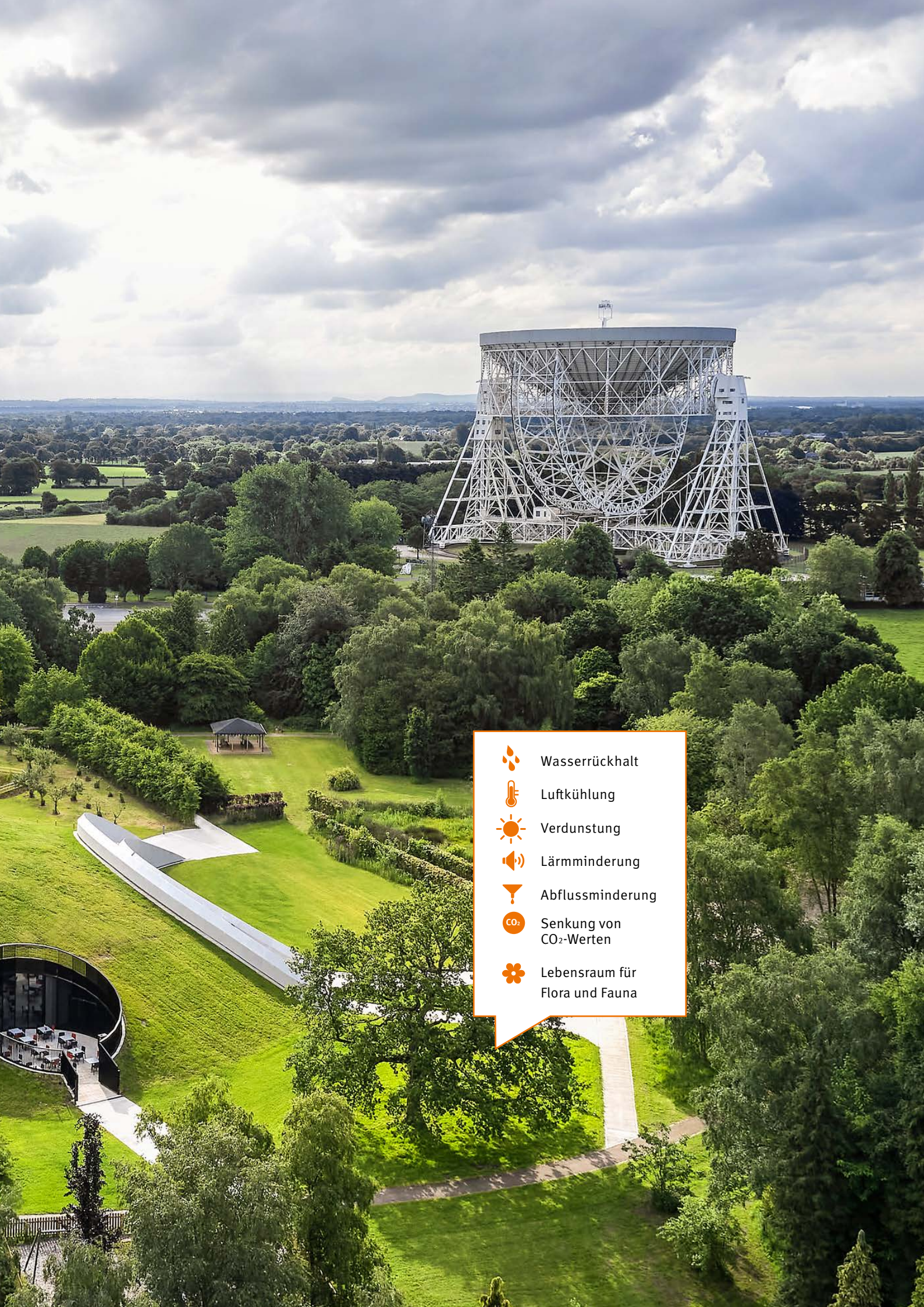

Wasserrückhalt



Luftkühlung



Verdunstung



Lärminderung



Abflussminderung



Senkung von
CO₂-Werten



Lebensraum für
Flora und Fauna

BauderGREEN – Extensive Dachbegrünung

Einfach begrünt!

Die pflegeleichte Dachbegrünung! Extensivbegrünungen bieten auf wirtschaftlichste Art viele positive Effekte für Mensch und Natur. Ziel einer Extensivbegrünung ist eine naturnah angelegte Vegetation mit geringen Flächenlasten und minimalem Pflegebedarf. Als bestandsbildende Pflanzen finden häufig Sedumarten Verwendung. Mit trockenresistenten Kräutern ergänzt, können auch Sedum-Kraut-Pflanzengesellschaften angelegt werden.

Geringe Flächenlast - Minimaler Pflegeaufwand

Ihre Vorteile einer extensiven Dachbegrünung:

- ✓ einfache Herstellung
- ✓ geringes Gewicht
- ✓ durchschnittlicher Wasserrückhalt bis 50 %
- ✓ geringer Pflegeaufwand



Einfach QR-Code scannen
und mehr zum Thema
BauderGREEN erfahren.



Ihr BauderGREEN Extensiv-Dachaufbau im System



BauderGREEN Extensiv Sedumdach einfach

Gründach-Aufbau für Dächer ohne besondere Vorgaben hinsichtlich Wasserrückhaltung und Dachkonstruktionen mit normaler Traglast. Flächengewicht des gesamten Aufbaus in wassergesättigtem Zustand etwa 120 kg/m².

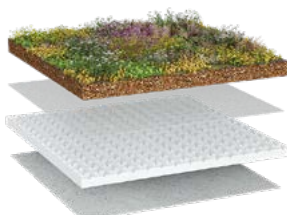

BauderGREEN Extensiv Sedumdach leicht

Gründach-Aufbau für Dächer ohne besondere Vorgaben hinsichtlich Wasserrückhaltung und Dachkonstruktionen mit geringer Traglast. Flächengewicht des gesamten Aufbaus in wassergesättigtem Zustand etwa 102 kg/m².

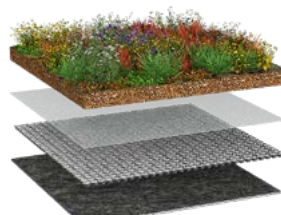

BauderGREEN Extensiv Kräuterdach

Gründach-Aufbau für Dächer ohne besondere Vorgaben hinsichtlich Wasserrückhaltung und Dachkonstruktionen mit normaler/hoher Traglast. Flächengewicht des gesamten Aufbaus in wassergesättigtem Zustand etwa 132 kg/m².

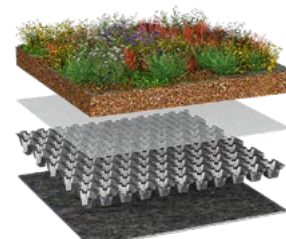

BauderGREEN Extensiv Kräuterdach Plus

Gründach-Aufbau für Dächer ohne besondere Vorgaben hinsichtlich Wasserrückhaltung und Dachkonstruktionen mit normaler/hoher Traglast. Flächengewicht des gesamten Aufbaus in wassergesättigtem Zustand etwa 199 kg/m².

Detaillierte Angaben finden Sie auf Seite 38.



BauderGREEN – Biotopbegrünung

Das Paradies für Flora und Fauna!

Biodiversität für mehr Natur und Artenschutz! Mit dem BauderGREEN Biotop-System lassen sich Extensivbegrünungen in ökologisch wertvolle Dachbiotope verwandeln. Zusammen mit der insektenfreundlichen Samenmischung BauderGREEN Seed Mix entstehen so beste Voraussetzungen für eine arten- und blütenreiche Pflanzengesellschaft. Vögel und Insekten freuen sich über ein breites Nahrungsangebot.

Ökologisch wertvolle Dachbiotope

Ihre Vorteile von einem Biodiversitäts-Dach:

- ✓ optisch ansprechender, naturnaher Lebensraum für Flora und Fauna mit modellierter Substratschüttung, Grobkies, Steinfeldern und aufgeschichtetem Totholz
- ✓ arten- und blütenreiche Pflanzenwelt
- ✓ breites Nahrungsangebot für Vögel und Insekten



Ihr BauderGREEN Biotop-Dachaufbau im System



BauderGREEN Extensiv Biotopdach

Gründach-Aufbau für mehr Biodiversität; für Dächer mit Vorgaben hinsichtlich Wasserrückhaltung und Dachkonstruktionen mit mittlerer Traglast. Flächengewicht des gesamten Aufbaus in wassergesättigtem Zustand etwa 120 - 260 kg/m².

Detaillierte Angaben finden Sie auf Seite 40.

BauderGREEN – Retentionsdach

Die optimierte Dachbegrünung!

Der temporäre und permanente Wasserspeicher! Vor allem in Städten und urbanen Räumen werden wir vor zwei besondere Herausforderungen gestellt: plötzliche Wassermassen bei Starkregen einerseits, enorme Hitze und Trockenheit andererseits. Aktuelle Ereignisse zeigen uns, dass wir jetzt reagieren müssen! Durch die stetige Zunahme der Flächenversiegelung kommt es im Falle von Starkregen schnell zur Überlastung der meist veralteten Kanalisationen – schwimmende Autos, umgerissene Straßenschilder und Schlammlawinen sind mittlerweile keine Seltenheit mehr. Fehlende Verdunstung führt zu Hitzeinseln. Heute gilt es, Regenwasser an Ort und Stelle zu halten und die natürliche Komponente der Verdunstung und Versickerung zu fördern. Nur so schaffen wir es zunehmender Trockenheit entgegenzuwirken, sogenannte Hitzeinseln zu reduzieren und urbane Räume klimaangepasst zu gestalten. Begrünte Dachflächen sind prädestiniert, Wasser sowohl temporär zu puffern, als auch permanent aufzunehmen. Beide Speicherformen helfen den natürlichen Wasserkreislauf in der Stadt wiederherzustellen.

Wasserrückhaltung und Abflussverzögerung Ihre Vorteile von einem Retentionsdach:

- ☑ Wasserrückhaltung und Entlastung der Kanalisation (Schwammprinzip)
- ☑ Rückführung des Regenwassers in den natürlichen Kreislauf (Verdunstung)
- ☑ Reduzierung der Aufheizung in Ballungsräumen
- ☑ Reduzierung der Flächenversiegelung

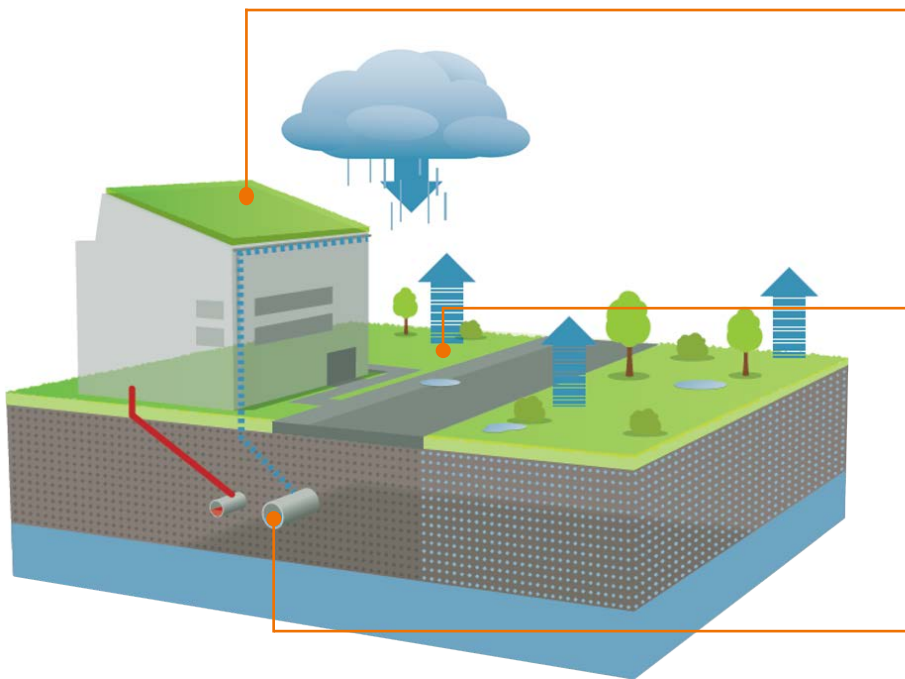

Quelle: Bundesinstitut für Bau-, Stadt- und Raumforschung

Schwammwirkung und Kühlung

Ein Gründachaufbau saugt sich wie ein Schwamm mit Wasser voll. Die Verdunstung wird erhöht, Wasser gelangt in den natürlichen Kreislauf zurück und quasi ganz nebenbei entsteht ein Kühleffekt.

Entsiegelung von Flächen

Seit Jahren werden zu viele Flächen versiegelt. Gründächer wirken entsiegelnd: Sie speichern und verdunsten Wasser, schützen damit vor Überhitzung und bieten Raum für verdrängte Flora und Fauna. Ein Retentionsdach ist also eine optimale Ausgleichsmaßnahme.

Entlastung der Kanalisation

Durch Retentionsaufbauten werden der Wasserabfluss zeitlich verzögert und Überschwemmungen aufgrund überlasteter Kanalisationen vermieden.

Ihr BauderGREEN Retentionsdach im System

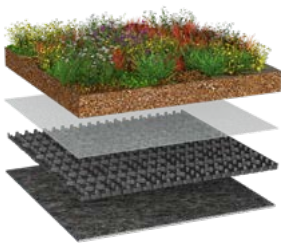

BauderGREEN Retention System Abflussbeiwert

Gründach-Aufbau für Dächer mit behördlichen Vorgaben hinsichtlich Abflussverzögerung und Dachkonstruktionen mit normaler Traglast. Flächengewicht des gesamten Aufbaus in wassergesättigtem Zustand etwa 114 bis 199 kg/m².

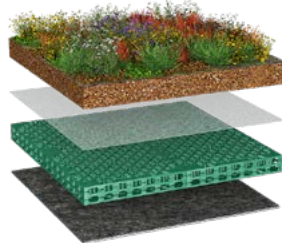

BauderGREEN Retention System Drossel

Gründach-Aufbau für Dächer mit (definierter) behördlicher Vorgabe zur Einleitbeschränkung und Dachkonstruktionen mit mittlerer/hoher Traglast. Flächengewicht des gesamten Aufbaus in wassergesättigtem Zustand etwa 192 kg/m² ohne Wasseranstau. Zusätzliche bauliche Anforderung: 0°-Dach und Abflussdrosselung.

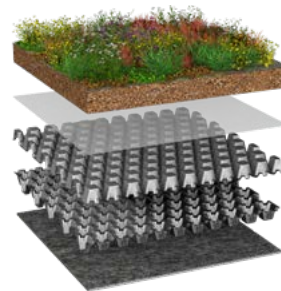

BauderGREEN Retention System Drossel – extensiv/einfach intensiv

Gründach-Aufbau für Dächer mit (definierter) behördlicher Vorgabe zur Einleitbeschränkung und Dachkonstruktionen mit mittlerer Traglast. Flächengewicht des gesamten Aufbaus in wassergesättigtem Zustand etwa 308 kg/m² (einfach intensiv) bzw. 188 kg/m² (extensiv) ohne Wasseranstau. Zusätzliche bauliche Anforderung: 0°-Dach und Abflussdrosselung.

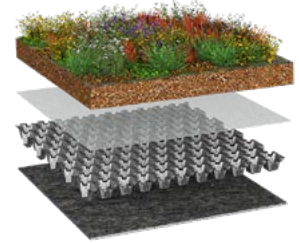

BauderGREEN Retention System Drossel – extensiv

Gründach-Aufbau für Dächer mit (definierter) behördlicher Vorgabe zur Einleitbeschränkung und Dachkonstruktionen mit mittlerer/hoher Traglast. Flächengewicht des gesamten Aufbaus in wassergesättigtem Zustand etwa 186 kg/m² ohne Wasseranstau. Zusätzliche bauliche Anforderung: 0°-Dach und Abflussdrosselung.

Detaillierte Angaben finden Sie auf den Seiten 41-42.

BauderGREEN – Intensive Dachbegrünung

Wohlfühloasen auf dem eigenen Dach!

Der blühende Garten auf dem Dach! Intensive Bepflanzungen verwandeln Dächer zu bezaubernden Gärten – das Flachdach wird zu einem nutzbaren Erholungsort. Vom Ziergarten bis hin zum Trendthema „Urban Farming“, ob schattiger Loungebereich oder Spiel- und Rasenfläche - das Dach wird dank abgestimmter Systemlösungen zum neuen Wohnbereich und auf jeden Fall zum echten Hingucker.

Vielfältige Gestaltungsmöglichkeiten

Ihre Vorteile einer intensiven Dachbegrünung:

- ✓ Spielraum für individuelle und kreative Dachgestaltung (mit anspruchsvollen Pflanzen, Belägen etc.)
- ✓ Erweiterung Ihres Wohn- und „Wohlfühlraumes“
- ✓ Aufwertung Ihrer Immobilie



Ihr BauderGREEN Intensiv-Dachaufbau im System



BauderGREEN Intensiv Dachgarten Stauden

Gründach-Aufbau für Bepflanzung mit Stauden und Sträucher; für Dächer ohne besondere Vorgaben hinsichtlich Wasserrückhaltung und Dachkonstruktionen mit hoher Traglast. Flächengewicht des gesamten Aufbaus in wassergesättigtem Zustand etwa 539 kg/m².



BauderGREEN Intensiv Dachgarten Gehölze

Gründach-Aufbau für Bepflanzung mit Stauden und Gehölzen; für Dächer ohne besondere Vorgaben hinsichtlich Wasserrückhaltung und Dachkonstruktionen mit hoher Traglast. Flächengewicht des gesamten Aufbaus in wassergesättigtem Zustand etwa 854 kg/m².



BauderGREEN Intensiv Dachgarten Bäume

Gründach-Aufbau für Bepflanzung mit Stauden, Gehölzen und Bäumen; für Dächer ohne besondere Vorgaben hinsichtlich Wasserrückhaltung und Dachkonstruktionen mit hoher Traglast. Flächengewicht des gesamten Aufbaus in wassergesättigtem Zustand etwa 1414 kg/m².

Detaillierte Angaben finden Sie auf Seite 43.

BauderGREEN – Terrassendach

Komplettlösungen für begehbare Flächen!

Aktiv genutzte Dachflächen erfordern ein Höchstmaß an Sicherheit: einerseits hinsichtlich der Dichtigkeit für darunterliegende Gebäudeteile, andererseits natürlich für die sichere Begehbarkeit. Dank der passenden Systemkomponenten kann man mit Bauder den kompletten Aufbau realisieren. Egal ob gedämmt oder ungedämmt, begrünt, begehbar oder befahrbar – die Aufbauten können optimal auf den individuellen Belastungsfall abgestimmt werden.

Partyfläche oder Rückzugsort

Ihre Vorteile für aktiv genutzte Bereiche:

- ✓ individuelle Oberflächengestaltung
- ✓ zuverlässige Drainage
- ✓ belastbare Flächen
- ✓ vielfältige Kombinationsmöglichkeiten

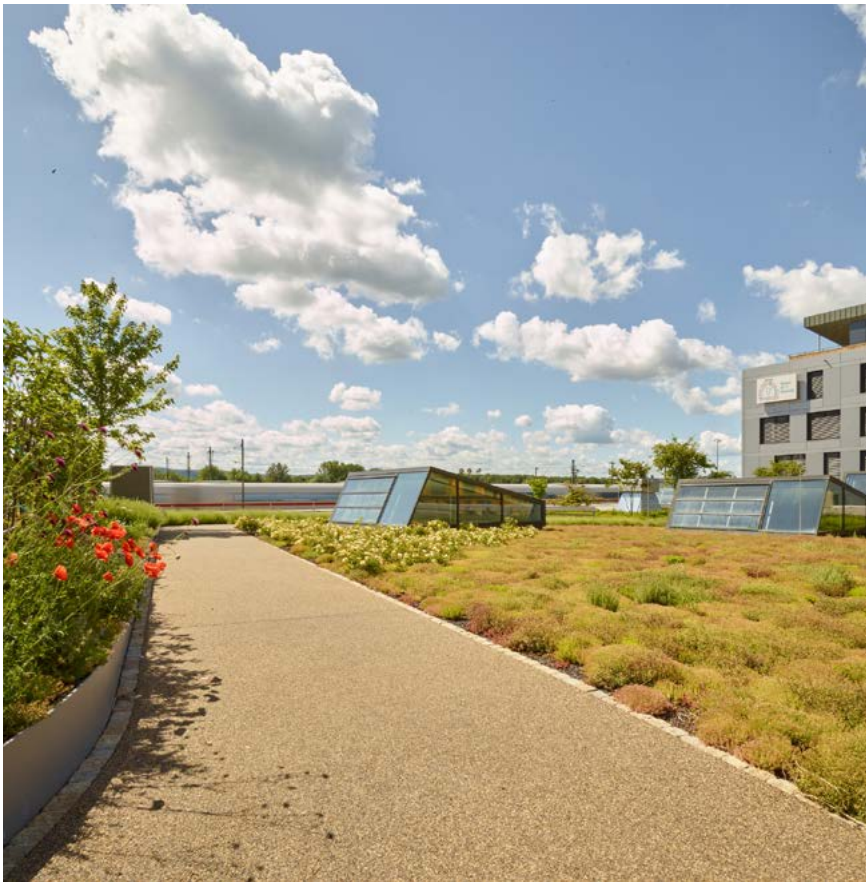

Ihr BauderGREEN begehbarer Dachaufbau im System

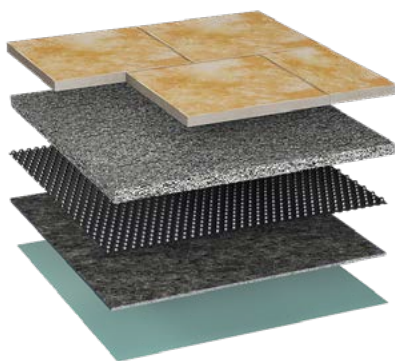

BauderGREEN begehbar Terrassendach privat

Systemaufbau für begehbare Terrassen- und Deckenflächen mit lose verlegten Belägen aus Holz, Natur- oder Kunststein im privaten Bereich und Dachkonstruktionen mit mittlerer Traglast. Flächengewicht des Aufbaus (wassergesättigt) ca. 160 kg/m².

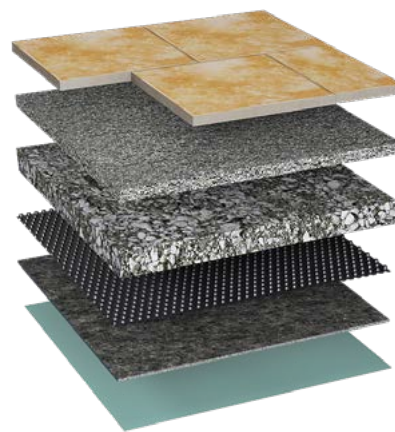

BauderGREEN begehbar Terrassendach öffentlich

Systemaufbau für begehbare Terrassen- und Deckenflächen mit lose verlegten Belägen aus Holz, Natur- oder Kunststein im öffentlichen Bereich und Dachkonstruktionen mit hoher Traglast. Flächengewicht des Aufbaus (wassergesättigt) ca. 340 kg/m².

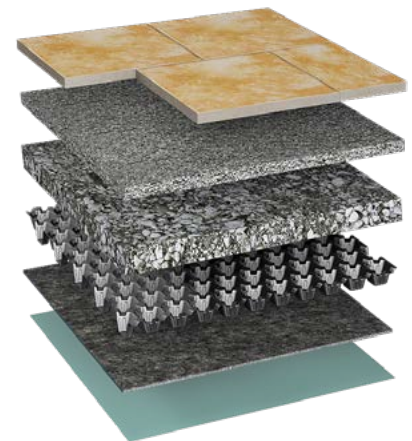

BauderGREEN begehbar Terrassengartendach öffentlich

Systemaufbau für begehbare Terrassen- und Deckenflächen mit lose verlegten Belägen aus Holz, Natur- oder Kunststein in Kombination mit Grünflächen im öffentlichen Bereich und Dachkonstruktionen mit hoher Traglast. Flächengewicht des Aufbaus (wassergesättigt) ca. 378 kg/m².

Detaillierte Angaben finden Sie auf Seite 45.

BauderGREEN – Fahrflächendach

Komplettslösungen für befahrbare Flächen!

Die Sicherheit im System steht im Vordergrund - bei befahrbaren Verkehrsflächen auf Grund der hohen Belastung und der schlechten Zugänglichkeit in der Nutzungsphase umso mehr. Alle Komponenten müssen aufeinander abgestimmt sein, die Funktionsfähigkeit und Dauerhaftigkeit muss ohne Einschränkung gegeben sein.

Fahrspaß auf dem Dach

Ihre Vorteile von Komplettsystemen:

- ✓ dauerhafte Funktion
- ✓ zuverlässige Drainage
- ✓ vielfältige Nutzungsmöglichkeiten

Ihr BauderGREEN befahrbarer Dachaufbau im System

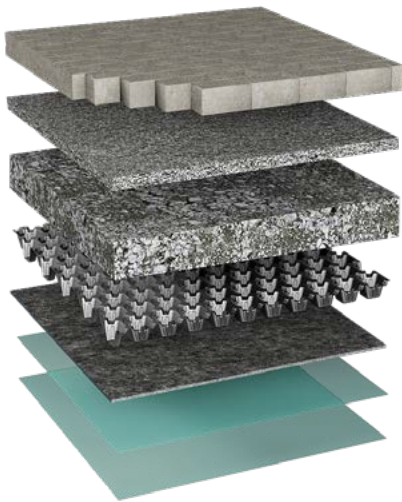

BauderGREEN befahrbar Fahrflächendach N2-V/10 kN

Systemaufbau für befahrbare Dach- und Deckenflächen mit Tragschicht aus Mineralbeton für Radlasten bis 10 kN und Dachkonstruktionen mit hoher Traglast. Flächengewicht des Aufbaus ca. 599 kg/m².

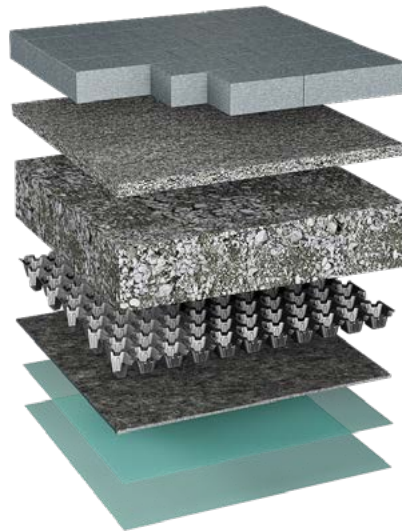

BauderGREEN befahrbar Fahrflächendach N3-V/40 kN

Systemaufbau für befahrbare Dach- und Deckenflächen mit Tragschicht aus Mineralbeton für Radlasten bis 40 kN und Dachkonstruktionen mit hoher Traglast. Flächengewicht des Aufbaus ca. 821 kg/m².

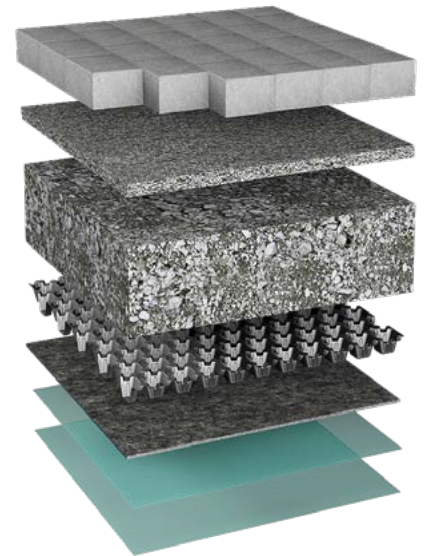

BauderGREEN befahrbar Fahrflächendach N3-V/50 kN

Systemaufbau für befahrbare Dach- und Deckenflächen mit Tragschicht aus Mineralbeton für Radlasten bis 50 kN und Dachkonstruktionen mit hoher Traglast. Flächengewicht des Aufbaus ca. 1043 kg/m².

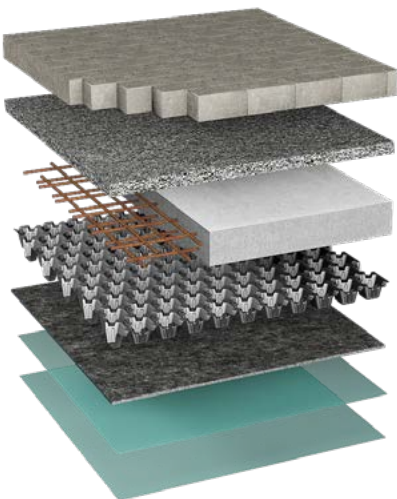

BauderGREEN befahrbar Fahrflächendach N2-V/10 kN gedämmt

Systemaufbau für gedämmte, befahrbare Dach- und Deckenflächen mit Tragschicht aus bewehrtem Beton für Radlasten bis 10 kN und Dachkonstruktionen mit hoher Traglast. Flächengewicht des Aufbaus ca. 615 kg/m².

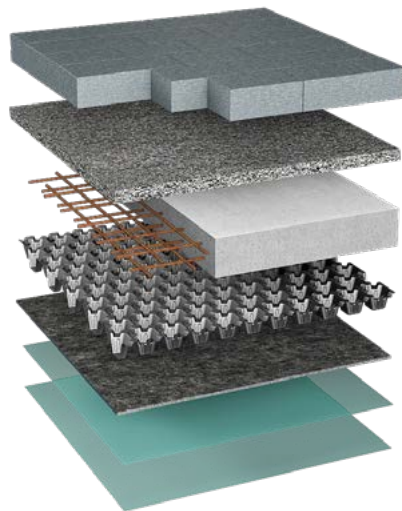

BauderGREEN befahrbar Fahrflächendach N3-V/40 kN gedämmt

Systemaufbau für gedämmte, befahrbare Dach- und Deckenflächen mit Tragschicht aus bewehrtem Beton für Radlasten bis 40 kN und Dachkonstruktionen mit hoher Traglast. Flächengewicht des Aufbaus ca. 725 kg/m².

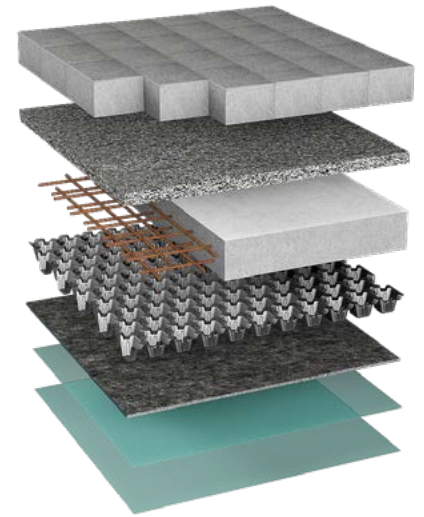

BauderGREEN befahrbar Fahrflächendach N3-V/50 kN gedämmt

Systemaufbau für gedämmte, befahrbare Dach- und Deckenflächen mit Tragschicht aus bewehrtem Beton für Radlasten bis 50 kN und Dachkonstruktionen mit hoher Traglast. Flächengewicht des Aufbaus ca. 767 kg/m².

Detaillierte Angaben finden Sie auf Seite 47 oder in der Broschüre „Befahrbare Verkehrsflächen“ unter www.bauder.at.

BauderGREEN – Schrägdachbegrünung

Steile Grünflächen schaffen!

Auch geneigte Dächer können Grün! Damit auch Steildächer zum Klimaschutz beitragen können, gilt es jedoch ein paar Dinge zu beachten. Schrägdachbegrünungen erfordern auf die Neigung abgestimmte Systemaufbauten. Mit den passenden Systemkomponenten und einer fachgerechten Verarbeitung wird das Abrutschen verhindert und das Gründach bleibt, wo es hingehört.

Die Begrünung für geneigte Dächer Ihre Vorteile einer Schrägdachbegrünung:

- ✓ extreme Temperaturschwankungen werden vermieden
- ✓ sommerliche Aufheizung des Dachgeschosses wird verringert
- ✓ Lärm- und Schallübertragung werden gemindert
- ✓ Regenwasserabfluss wird deutlich reduziert
- ✓ Luftschadstoffe und Feinstaub werden gebunden



Ihr BauderGREEN Schrägdachaufbau im System



BauderGREEN Schrägdach 15°

Gründach-Aufbau mit zusätzlicher Schubsicherung für geneigte Flächen bis 15° und Dachkonstruktionen mit normaler Traglast. Flächengewicht des gesamten Aufbaus in wassergesättigtem Zustand etwa 144 kg/m².



BauderGREEN Schrägdach 25°

Gründach-Aufbau mit zusätzlicher Schubsicherung für geneigte Flächen bis 25° und Dachkonstruktionen mit normaler/hocher Traglast. Flächengewicht des gesamten Aufbaus in wassergesättigtem Zustand etwa 161 kg/m².

Detaillierte Angaben finden Sie auf Seite 50.



BauderSOLAR

Photovoltaik – Sonnenstrom jetzt

BauderSOLAR – Photovoltaikanlagen, welche für zukunftsweisende Stromerzeugung stehen. Photovoltaik löst die konservativen „Energiegewinner“, wie z.B. Kohle- oder Atomkraftwerke ab und leistet einen enormen Beitrag zur nachhaltigen Energiegewinnung. Wer heute auf grünen Strom setzen und gleichzeitig steigenden Energiepreisen entgegengewirkt will, liegt mit einer Solaranlage auf seinem Dach genau richtig. Diese wird heute so ausgelegt, dass sie in Abstimmung mit dem Lastenprofil die größtmögliche Eigenstrom-Nutzung ermöglicht und so die Wirtschaftlichkeit der Anlage zusätzlich erhöht.



BauderSOLAR – Dachbegrünungssysteme

Photovoltaik und Gründach – das passt zusammen!

„Eine Dachbegrünung und Photovoltaik passen nicht zusammen.“ – Das stimmt nicht! Entscheidend ist die Abstimmung beider Systeme: BauderGREEN und BauderSOLAR bieten dafür die stärkste Lösung – doppelt ökologisch gut! Das innovative BauderSOLAR G LIGHT ist eines der leichtesten Gründach PV-Systeme, das es auf dem Markt gibt. Trotzdem liegt es sicher auf dem Dach, dank Substrat und ausgeklügelter Konstruktion eine flächenoptimierte System-Kombination. Zusätzlich überzeugt sie durch die einfache und schnelle Montage. Eine weitere jahrelang bewährte Alternative bieten wir mit der Unterkonstruktion BauderSOLAR G.

Durchdringungs- und Ballastfrei **Ihre Vorteile mit Photovoltaik und Gründach:**

- ✓ einfache und schnelle Montage
- ✓ flexible Reihen- und Abstandsplanung
- ✓ optimierte Erträge
- ✓ keine Stauhitzte
- ✓ Kein Ertragsverlust durch Abschattung der Pflanzen



Ihr BauderSOLAR Dachaufbau im System



BauderSOLAR Extensiv Photovoltaikgründach industrial

Aufbau zur auflastgehaltenen Montage auf extensiven Gründächern mit großflächigen PV-Anlagen. Beispielhaftes Flächengewicht bei einer Substratstärke von 10 cm in wassergesättigtem Zustand ca. 161 kg/m². Die genaue geforderte Auflast ist objektspezifisch zu ermitteln.

Detaillierte Angaben finden Sie auf Seite 51.



BauderSOLAR Retention Photovoltaikgründach Abflussbeiwert

Aufbau für extensive Gründächer mit behördlichen Vorgaben hinsichtlich Abflussverzögerung zur auflastgehaltenen Montage großflächiger PV-Anlagen. Cs < 0,1 sind realisierbar.

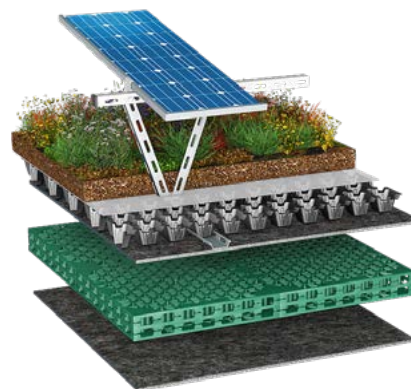

BauderSOLAR Retention Photovoltaikgründach Drossel

Aufbau für gefällelose extensive Gründächer mit definierten behördlichen Vorgaben zur Einleitbeschränkung zur auflastgehaltenen Montage großflächiger PV-Anlagen. Mit max. Einstauvolumen von 94 l/m².

BauderSOLAR – Flachdachsysteme

Perfektes System für Kunststoff- und Bitumendächer!

Auch das frei bewitterte Dach will genutzt werden! Gerade Industriehallen mit einer großen Dachfläche bieten optimale Voraussetzungen für die Gewinnung von Sonnenstrom – aber auch das Einfamilienhaus eignet sich dafür. Mit der Photovoltaik-Unterkonstruktion BauderSOLAR F / FXL bleibt das Dach durchdringungsfrei und dicht – die Konstruktion wird mittels spezieller Manschetten auf die Dachhaut aufgeschweißt.

Durchdringungs- und ballastfrei

Ihre Vorteile mit Photovoltaik:

- ✓ leichter Systemaufbau mit 14 - 15 kg/m² für Dächer mit geringen Lastreserven
- ✓ werkzeugfreie Montage
- ✓ durchdringungsfrei
- ✓ keine zusätzliche Ballastierung
- ✓ wartungsfreundlich
- ✓ bis zu 10° Dachneigung
- ✓ lagesicher, keine Temperaturwanderung



Einfach QR-Code scannen
und mehr zum Thema
BauderSOLAR erfahren.



Ihr BauderSOLAR Dachaufbau im System

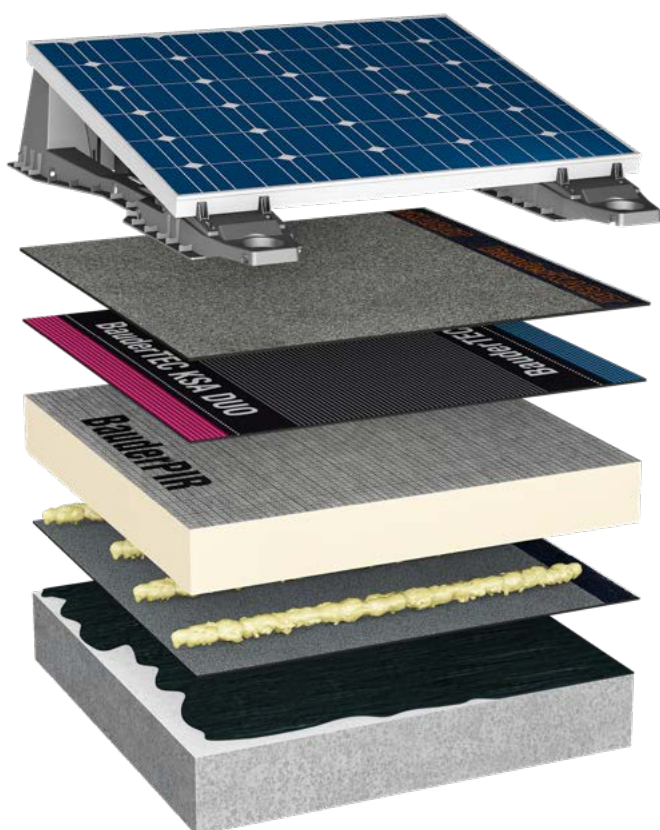

BauderSOLAR Flachdach Photovoltaikdach

Die Unterkonstruktion für nicht genutzte Flachdächer wird durchdringungsfrei installiert und eignet sich auch für Dächer mit geringen Lastreserven. In Verbindung mit der neuartigen Klemmtechnik für die Module lässt sich das System werkzeugfrei installieren und schont dabei Abdichtung und Dämmung.

Detaillierte Angaben finden Sie auf Seite 53.



Mindestausstattungsklassen nach AUVA
Information 10/210 Planungsgrundlagen von
Anschlageinrichtungen auf Dächern

BauderSECUTEC Absturzsicherungssysteme

Der Schritt in die sichere Richtung

Hier fällt keiner vom Dach! Aber nur, wenn auch an die richtige Absturzsicherung gedacht wurde. Jeder, der ein Dach plant oder zur Pflege, Wartung und Instandhaltungsarbeiten betritt, ist in der Pflicht, an die richtigen und zwingend notwendigen Absturzsicherungsmaßnahmen zu denken. Bauder bietet mit BauderSECUTEC die passenden Komponenten gegen das Abstürzen. Überhaupt zählt das BauderSECUTEC BARRIER Geländersystem zu den zuverlässigsten und wirtschaftlichsten Absturzsicherungen!



BauderSECUTEK – Dachbegrünungssysteme

Absturzsicherung für grüne Flächen!

BauderSECUTEK BARRIER FSM – **innovatives Geländer für Nutzdächer**. Genutzt oder ungenutzt - Dachflächen brauchen Pflege und Wartung: Sobald sich Menschen in der Höhe aufhalten, sollte die Sicherheit garantiert sein. Das Aluminiumgeländer BauderSECUTEK BARRIER FSM (nach ÖNORM EN 13374 Klasse A, EN 14122-3, EN 14094-2) wird von der Auflast der Dachbegrünung gesichert. Somit sind keine zusätzlichen Gewichte erforderlich. Wirtschaftlich. Innovativ. Sicher.

Ein innovatives System für alle Belange! Ihre Vorteile von einem Geländersystem:

- ✓ leichtes Anbringen durch „natürliche“ Auflast
- ✓ schnelle Montage: 2,5 m Steherabstand und passende Halter für Holme (keine zeitaufwändige Durchsteckmontage)
- ✓ einfache Überprüfung – nur alle 2 Jahre notwendig
- ✓ beste Flexibilität durch 8 cm Höhenausgleich



Einfach QR-Code scannen
und mehr zum Thema
BauderSECUTEK erfahren.



Ihr BauderSECUTEC Dachaufbau im System



BauderSECUTEC Kollektivschutz Gründachgeländer leicht mit BauderGREEN

Das Aluminiumgeländer BauderSECUTEC BARRIER FSM lässt sich mit nahezu jeder Vegetation in Einklang bringen und bietet eine einfache und schnelle Montage. Dachbegrünung und Geländersystem werden in einem „Rutsch“ aufgebracht und ergänzen sich perfekt. Der Schritt in die sichere Richtung!



BauderSECUTEC Kollektivschutz Gründachgeländer leicht mit BauderGREEN und BauderSOLAR

Alle Nutzdach-Komponenten miteinander verbinden! Begrünen, Energie gewinnen und sichern - das sollte der Anspruch sein! Die Systeme BauderGREEN, BauderSOLAR und BauderSECUTEC bieten Ihnen einen perfekt aufeinander abgestimmten Dachaufbau!

Detaillierte Angaben finden Sie auf Seite 55.

BauderSECUTEK – Flachdachsysteme

Das frei bewitterte Dach sicher begehen!

Auch nicht genutzte Flachdächer müssen für Wartungs- und Instandsetzungsarbeiten betreten werden. Eine konforme und objektbezogene Absturzsicherung muss auch hier der Standard sein! Das BauderSECUTEK BARRIER F erfüllt ebenfalls die Ausstattungsklasse 3 nach ÖNORM EN 13374 Klasse A und sorgt für einen notwendigen Schutz bei Arbeiten auf dem Dach! Als BauderSECUTEK BARRIER G auch für Gründächer nutzbar.

Ein System für alle Belange! Ihre Vorteile von einem Geländersystem:

- ✓ leichte und schnelle Montage
- ✓ keine Dachdurchdringung
- ✓ einfache Überprüfung – nur alle 2 Jahre notwendig



Einfach QR-Code scannen
und mehr zum Thema
BauderSECUTEK erfahren.



Ihr BauderSECUTEC Dachaufbau im System



BauderSECUTEC Kollektivschutz Flachdachgeländer mit BauderTHERMOPLAN

Das Sicherheitsgeländer für Flachdächer ist für die schnelle und somit wirtschaftliche Montage sowie zuverlässige Kollektivsicherung entwickelt worden. Gerade deswegen ist das Sicherheitsgeländer bei großen Industriedachflächen nicht mehr wegzudenken und die optimale Lösung.

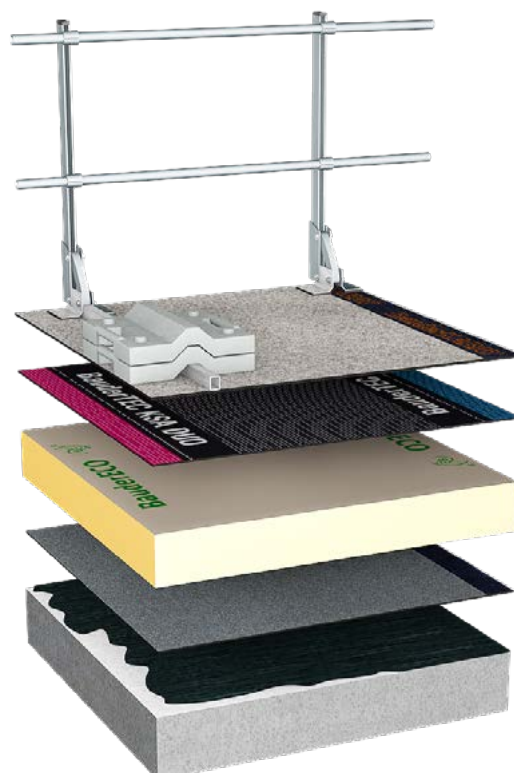

BauderSECUTEC Kollektivschutz Flachdachgeländer mit BauderKARAT Air+

Das Aluminiumgeländer ist unabhängig vom Material der Abdichtungsbahn einsetzbar. Ob Kunststoffabdichtungsbahn oder Bitumenabdichtungsbahn, das BauderSECUTEC BARRIER F ist flexibel einsetzbar.

Detaillierte Angaben finden Sie auf Seite 54.

BauderSYSTEM.

Das Nutzdach im System.



Absturzsicherung

Mit den Geländersystemen BauderSECUTECH BARRIER für Flachdächer bieten wir Ihnen einen zuverlässigen Kollektivschutz. Mehrere Personen dürfen gleichzeitig das Dach betreten und das ohne PSAG-Schulung. Das Aluminiumgeländer nach ÖNORM EN 13374 Klasse A erfüllt die Ausstattungsklasse 3 für Nutz- und Nacktdächer.



Dachbegrünung

Mit den Produkten von BauderGREEN entsteht neuer Lebensraum auf dem Dach. Ob Intensiv-, Extensiv- oder Biotopbegrünung, so schaffen Sie Ersatzlebensräume für Pflanzen, Bienen und andere Insekten.

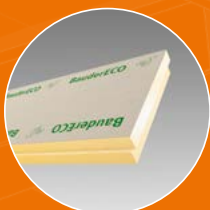

Ökologischer Hochleistungsdämmstoff

Der Dachdämmstoff BauderECO setzt im Flachdach neue Maßstäbe. Er besteht zu großen Teilen aus Biomasse, recycelten Stoffen und weiteren natürlichen Materialien.



Photovoltaik

Gründach mit Photovoltaik funktioniert nicht? Falsch! Mit BauderSOLAR bieten wir Ihnen bewährte Unterkonstruktionen für Photovoltaikanlagen, die genau das ermöglichen!

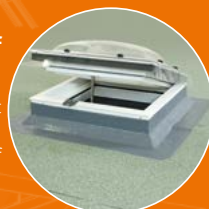

Flüssigkunststoff

Komplexere Durchdringungen und Details lösen Sie mit unserem lösemittelfreien Flüssigkunststoff BauderLIQUITEC PU.



Bitumen- und Kunststoffabdichtung

Mit unseren bewährten und hochwertigen Abdichtungsbahnen aus Bitumen oder Kunststoff (einlagige Verlegung).



Zubehör

Zubehörprodukte sind nicht wegzudenken und machen einen Dachaufbau erst „rund“. Bauder Schaumkleber, Voranstrich, Heißbitumen u.w. sind im BauderSYSTEM geprüft!

i BauderSYSTEM – was ist das?

Bauder bietet Ihnen alle Produkte, wenn es um das Dach geht. Abdichten, Wärmedämmen, Begrünen, Energie gewinnen und Absturzsicherung, vom Voranstrich bis zur Photovoltaikanlage – alles aus einer Hand. Das BauderSYSTEM bietet Ihnen mit verschiedenen Produkten die beste und sicherste Lösung!



Wir haben den Fokus

Alles für das Dach





Bauder Systemübersichten

Alles aus einer Hand

i Information

Alle nachstehenden Nutzdachaufbauten verstehen sich im **BauderSYSTEM** mit einer wurzelfesten Abdichtungsbahn. Von der Dampfsperre bis zur Absturzsicherung – der komplette Dachaufbau aus einer Hand!

Systemübersichten

Nutzdachaufbauten

BauderGREEN Extensiv Sedumdach einfach

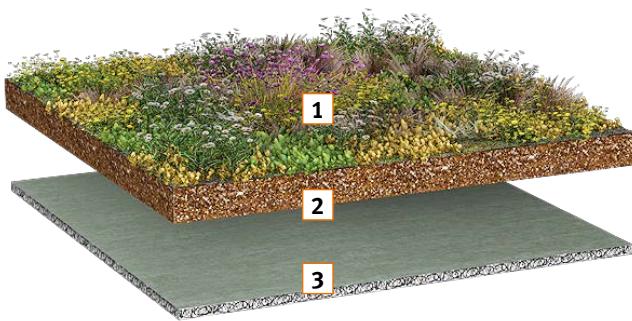

Pflegeaufwand 
Gewicht 

Technische Daten EM01	
Dachneigung	1 - 5°
Aufbauhöhe	10,0 cm
Wasserspeichervermögen	ca. 33,6 l/m ²
Spitzenabflussbeiwert Cs	0,5

Flächengewichte, wassergesättigt	
(1) Vegetation nach ÖNORM L 1131	10,0 kg/m ²
(2) BauderGREEN Substrat CL-E, Einbaustärke 8 cm	110,0 kg/m ²
(3) BauderGREEN SDF-Matte	0,6 kg/m ²
Gesamtgewicht	ca. 120 kg/m²

BauderGREEN Extensiv Sedumdach leicht

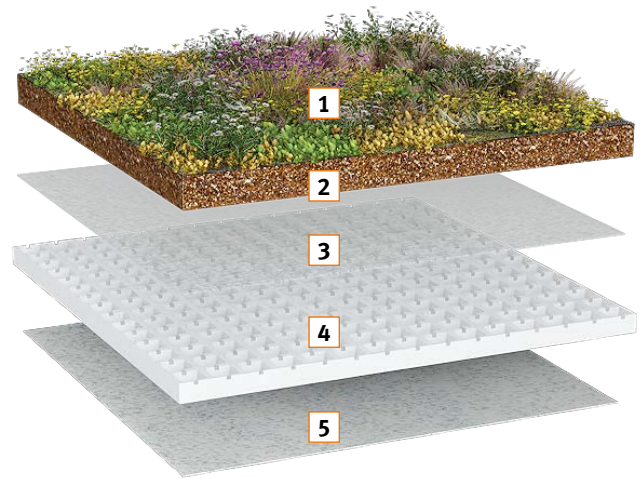

Pflegeaufwand 
Gewicht 

Technische Daten EM02	
Dachneigung	0 - 5°
Aufbauhöhe	10,0 cm
Wasserspeichervermögen	ca. 33,1 l/m ²
Spitzenabflussbeiwert Cs	0,6

Flächengewichte, wassergesättigt	
(1) Einfache Sedumsbegrünung	5,0 kg/m ²
(2) BauderGREEN Substrat CL-E, Einbaustärke 6 cm	84,0 kg/m ²
(3) BauderGREEN FV 125	0,2 kg/m ²
(4) BauderGREEN WSP 50	10,7 kg/m ²
(5) BauderGREEN SV 300	2,3 kg/m ²
Gesamtgewicht	ca. 102 kg/m²

Weitere gewichtsoptimierte Aufbauten möglich. Für Details und Möglichkeiten sprechen Sie Ihren Gründach-Fachberater an.

Systemübersichten

Nutzdachaufbauten



BauderSYSTEM - von
der Dampfsperre bis
zur Absturzsicherung!

BauderGREEN Extensiv Kräuterdach

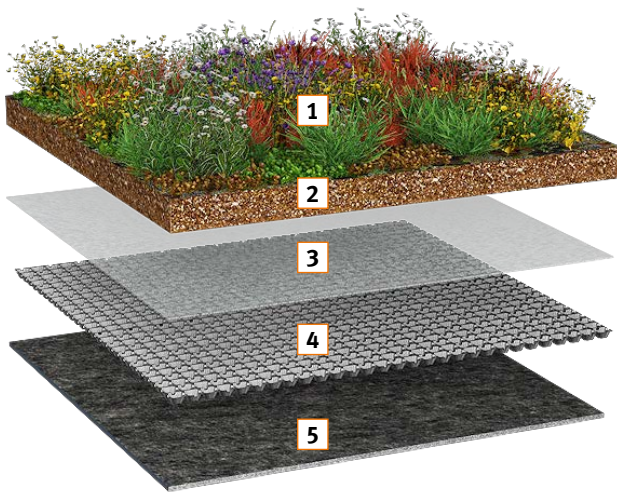

Pflegeaufwand
Gewicht

Technische Daten EM03	
Dachneigung	1 - 5°
Aufbauhöhe	10,0 cm
Wasserspeichervermögen	ca. 43,8 l/m ²
Spitzenabflussbeiwert Cs	0,5

Flächengewichte, wassergesättigt	
(1) Vegetation nach ÖNORM L 1131	10,0 kg/m ²
(2) BauderGREEN Substrat CL-E, Einbaustärke 8 cm	110,0 kg/m ²
(3) BauderGREEN FV 125	0,2 kg/m ²
(4) BauderGREEN DSE 20/1	8,2 kg/m ²
(5) BauderGREEN FSM 600	3,6 kg/m ²
Gesamtgewicht	ca. 132 kg/m²

BauderGREEN Extensiv Kräuterdach Plus

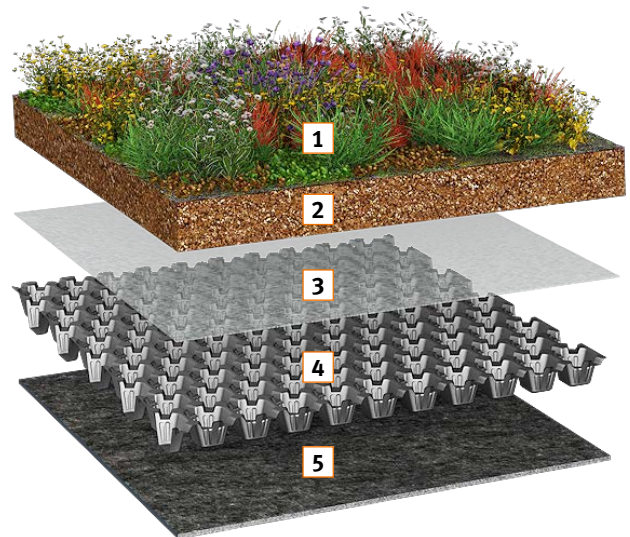

Pflegeaufwand
Gewicht

Technische Daten EM04	
Dachneigung	0 - 5°
Aufbauhöhe	16,0 cm
Wasserspeichervermögen	ca. 66,9 l/m ²
Spitzenabflussbeiwert Cs	0,4

Flächengewichte, wassergesättigt	
(1) Vegetation nach ÖNORM L 1131	10,0 kg/m ²
(2) BauderGREEN Substrat CL-E, Einbaustärke 12 cm	170,0 kg/m ²
(3) BauderGREEN FV 125	0,2 kg/m ²
(4) BauderGREEN DSE 40	15,3 kg/m ²
(5) BauderGREEN FSM 600	3,6 kg/m ²
Gesamtgewicht	ca. 199 kg/m²

Systemübersichten

Nutzdachaufbauten

BauderGREEN Extensiv Biotopdach

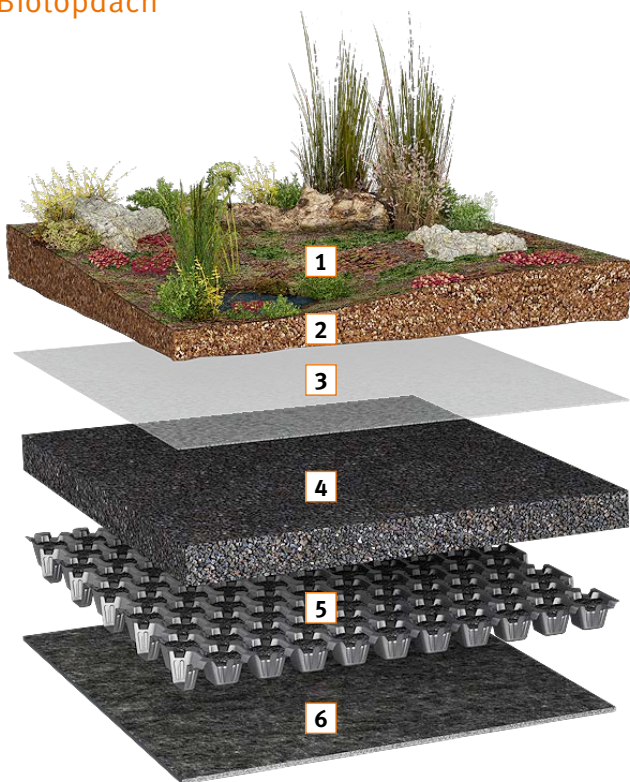

Pflegeaufwand

Gewicht

Technische Daten EM05	
Dachneigung	0 - 5°
Aufbauhöhe	9,0 - 19,0 cm
Wasserspeichervermögen	ca. 32,8 - 74,8 l/m ²
Spitzenabflussbeiwert Cs	0,5

Flächengewichte, wassergesättigt	
(1) Vegetation nach ÖNORM L 1131	10,0 kg/m ²
(2) BauderGREEN Substrat CL-E, Einbaustärke 5 - 15 cm	70,0 - 210,0 kg/m ²
(3) BauderGREEN FV 125	0,2 kg/m ²
(4/5) BauderGREEN RE 40, verfüllt mit Mineraldrän	36,2 kg/m ²
(6) BauderGREEN FSM 600	3,6 kg/m ²
Gesamtgewicht	ca. 120 - 260 kg/m²

Systemübersichten

Nutzdachaufbauten



BauderSYSTEM - von
der Dampfsperre bis
zur Absturzsicherung!

BauderGREEN Retention System Abflussbeiwert

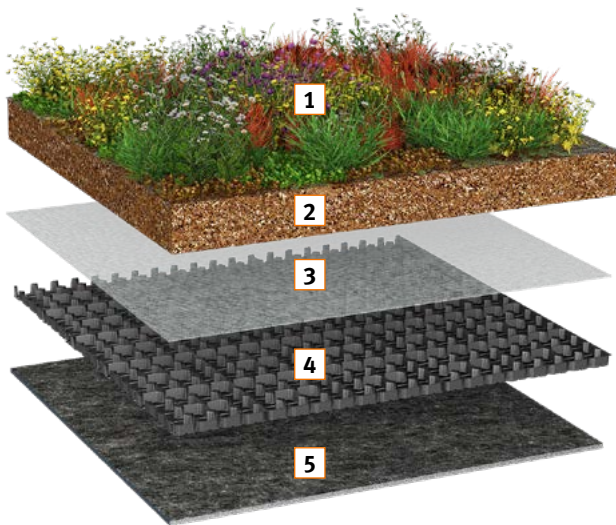

Pflegeaufwand

Gewicht

Technische Daten RE01	
Dachneigung	0 - 5°
Aufbauhöhe	9,00 - 15,0 cm
Wasserspeichervermögen	ca. 50,0 - 74,0 l/m ²
Abflussbeiwert nach Systemprüfung	< 0,1

Flächengewichte, wassergesättigt	
(1) Vegetation	10,0 kg/m ²
(2) BauderGREEN Substrat CL-E, Einbaustärke 6 - 12 cm	85,0 - 170,0 kg/m ²
(3) BauderGREEN FV 125	0,2 kg/m ²
(4) BauderGREEN RE 30 (temp. Speicher ca. 23,7 l/m ²)	15,3 kg/m ²
(5) BauderGREEN FSM 600	3,6 kg/m ²
Gesamtgewicht	ca. 114 - 199 kg/m²

BauderGREEN Retention System Drossel

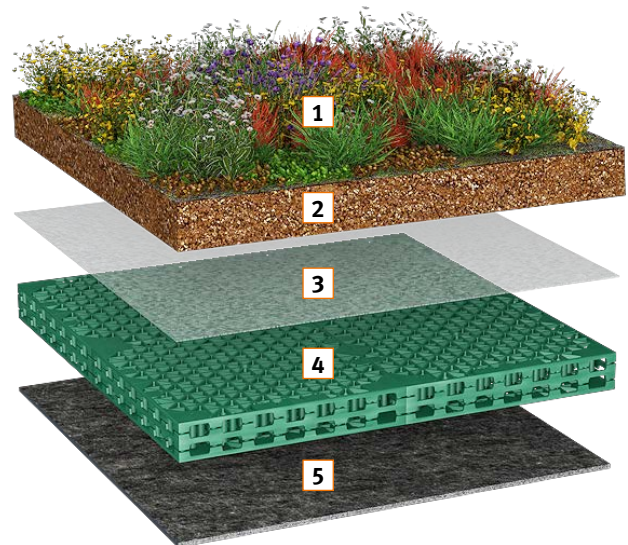

Pflegeaufwand

Gewicht

Technische Daten RE03	
Dachneigung	0°
Aufbauhöhe	22,0 cm
Max. Einstauvolumen	94,0 l/m ²

Flächengewichte, wassergesättigt	
(1) Vegetation	10,0 kg/m ²
(2) BauderGREEN Substrat CL-E, Einbaustärke 12 cm	170,0 kg/m ²
(3) BauderGREEN FV 125	0,2 kg/m ²
(4) BauderGREEN RWR 100* (bei Bedarf andere Höhen)	7,7 kg/m ²
(5) BauderGREEN FSM 600	3,6 kg/m ²
Gesamtgewicht	ca. 192 kg/m²

* Permanente sowie temporäre Lasten wie z.B. durch Wasseranstau sind ergänzend zu betrachten

Systemübersichten

Nutzdachaufbauten

BauderGREEN Retention System Drossel extensiv / einfach intensiv

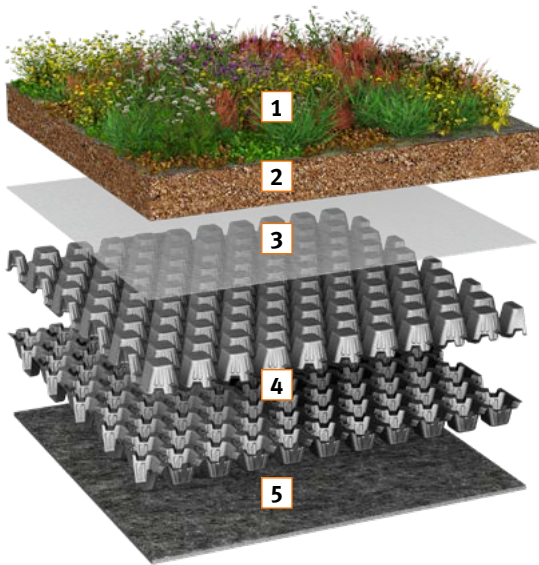

Pflegeaufwand 
Gewicht 

BauderGREEN Retention System Drossel extensiv

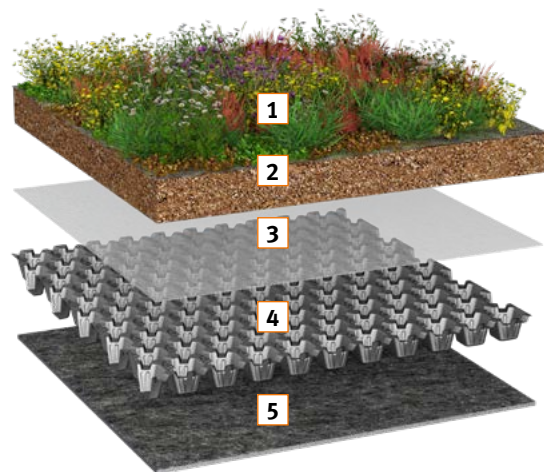

Pflegeaufwand 
Gewicht 

Technische Daten RE05	
Dachneigung	0°
Aufbauhöhe extensiv / einfach intensiv	19,5 / 27,5 cm
Max. Einstauvolumen	ca. 63,0 l/m ²

Flächengewichte, wassergesättigt	
(1) Vegetation nach ÖNORM L 1131	10,0 kg/m ²
(2) BauderGREEN Substrat CL-E, 12 cm BauderGREEN Substrat CL-I/B, 20 cm	170,0 kg/m ² 290,0 kg/m ²
(3) BauderGREEN FV 125	0,2 kg/m ²
(4) BauderGREEN RE D-40 doppellagig verlegt*	4,4 kg/m ²
(5) BauderGREEN FSM 600	3,6 kg/m ²
Gesamtgewicht extensiv	ca. 188 kg/m²
Gesamtgewicht einfach intensiv	ca. 308 kg/m²

Technische Daten RE06	
Dachneigung	0°
Aufbauhöhe	16,0 cm
Max. Einstauvolumen	ca. 38,0 l/m ²

Flächengewichte, wassergesättigt	
(1) Vegetation nach ÖNORM L 1131	10,0 kg/m ²
(2) BauderGREEN Substrat CL-E, Einbaustärke 12 cm	170,0 kg/m ²
(3) BauderGREEN FV 125	0,2 kg/m ²
(5) BauderGREEN RE 40 (temp. Speicher ca. 13,5 l/m ²)	1,8 kg/m ²
(6) BauderGREEN FSM 600	3,6 kg/m ²
Gesamtgewicht	ca. 186 kg/m²

* Permanente sowie temporäre Lasten wie z.B. durch Wasseranstau sind ergänzend zu betrachten

Systemübersichten

Nutzdachaufbauten



BauderSYSTEM - von
der Dampfsperre bis
zur Absturzsicherung!

BauderGREEN Intensiv Dachgarten Stauden

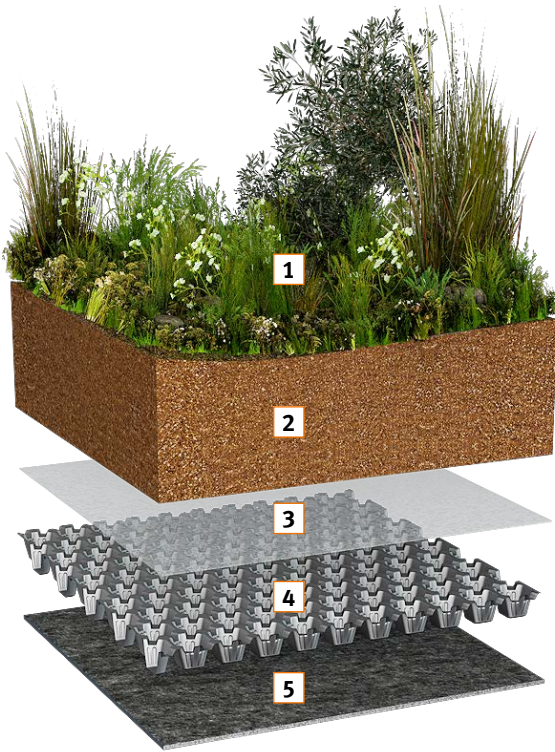

Pflegeaufwand 
Gewicht 

Technische Daten DG01	
Aufbauhöhe	ca. 40,0 cm
Wasserspeichervermögen	ca. 209,0 l/m ²
Spitzenabflussbeiwert Cs	0,2

Flächengewichte, wassergesättigt	
(1) Vegetation nach ÖNORM L 1131*	20,0 kg/m ²
(2) BauderGREEN Substrat CL-I/B, Einbaustärke 35 cm	500,0 kg/m ²
(3) BauderGREEN FV 125	0,2 kg/m ²
(4) BauderGREEN DSE 40	15,3 kg/m ²
(5) BauderGREEN FSM 600	3,6 kg/m ²
Gesamtgewicht	ca. 539 kg/m²

* ggf. abweichendes Gewicht für Vegetation

BauderGREEN Intensiv Dachgarten Gehölze



Pflegeaufwand 
Gewicht 

Technische Daten DG02	
Aufbauhöhe	ca. 60,0 cm
Wasserspeichervermögen	ca. 230,0 l/m ²
Spitzenabflussbeiwert Cs	0,1

Flächengewichte, wassergesättigt	
(1) Vegetation nach ÖNORM L 1131*	40,0 kg/m ²
(2) BauderGREEN Substrat CL-I/B, Einbaustärke 35 cm	500,0 kg/m ²
(3) BauderGREEN Substrat CL-U 20 cm	280,0 kg/m ²
(4) BauderGREEN FV 125	0,2 kg/m ²
(5) BauderGREEN DSE 40, verfüllt mit BauderGREEN Substrat CL-U	30,0 kg/m ²
(6) BauderGREEN FSM 600	3,6 kg/m ²
Gesamtgewicht	ca. 854 kg/m²

* ggf. abweichendes Gewicht für Vegetation

Systemübersichten

Nutzdachaufbauten

BauderGREEN Intensiv Dachgarten Bäume



Pflegeaufwand



Gewicht



Technische Daten DG03	
Aufbauhöhe	ca. 100,0 cm
Wasserspeichervermögen	ca. 230,0 l/m ²
Spitzenabflussbeiwert Cs	0,1

Flächengewichte, wassergesättigt	
(1) Vegetation nach ÖNORM L 1131*	40,0 kg/m ²
(2) BauderGREEN Substrat CL-I/B, Einbaustärke 35 cm	500,0 kg/m ²
(3) BauderGREEN Substrat CL-U 60 cm	840,0 kg/m ²
(4) BauderGREEN FV 125	0,2 kg/m ²
(5) BauderGREEN DSE 40, verfüllt mit BauderGREEN Substrat CL-U	30,0 kg/m ²
(6) BauderGREEN FSM 600	3,6 kg/m ²
Gesamtgewicht	ca. 1.414 kg/m²

* ggf. abweichendes Gewicht für Vegetation

Systemübersichten

Nutzdachaufbauten



BauderSYSTEM - von
der Dampfsperre bis
zur Absturzsicherung!

BauderGREEN begehbar

Terrassendach privat

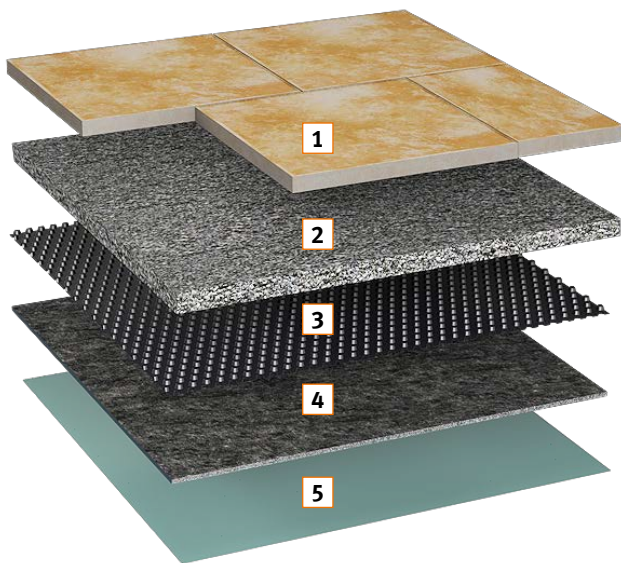

Pflegeaufwand
Gewicht

Technische Daten TER01	
Dachneigung	2 - 8 %
Aufbauhöhe	ca. 10,0 cm

Flächengewichte, wassergesättigt	
(1) Plattenbelag 40 mm	80,0 kg/m ²
(2) Splitt 5 cm	75,0 kg/m ²
(3) BauderGREEN DE NF 10	0,7 kg/m ²
(4) BauderGREEN FSM 600	3,6 kg/m ²
(5) BauderGREEN PE 02	0,2 kg/m ²
Gesamtgewicht	ca. 160 kg/m²

BauderGREEN begehbar

Terrassendach öffentlich*

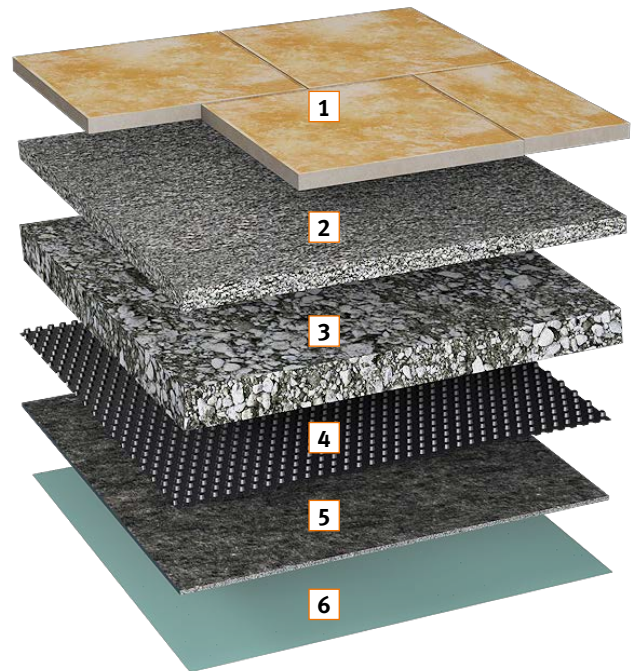

Pflegeaufwand
Gewicht

Technische Daten TER02	
Dachneigung	2 - 8 %
Aufbauhöhe	ca. 20,0 cm

Flächengewichte, wassergesättigt	
(1) Plattenbelag 40 mm	80,0 kg/m ²
(2) Splitt 5 cm	75,0 kg/m ²
(3) Schotter-Tragschicht 10 cm*	180,0 kg/m ²
(4) BauderGREEN DE NF 10	0,7 kg/m ²
(5) BauderGREEN FSM 600	3,6 kg/m ²
(6) BauderGREEN PE 02	0,2 kg/m ²
Gesamtgewicht	ca. 340 kg/m²

* Verdichtung mit leichter Rüttelplatte ≤ 100 kg

Systemübersichten

Nutzdachaufbauten

BauderGREEN begehbar

Terrassengartendach öffentlich*

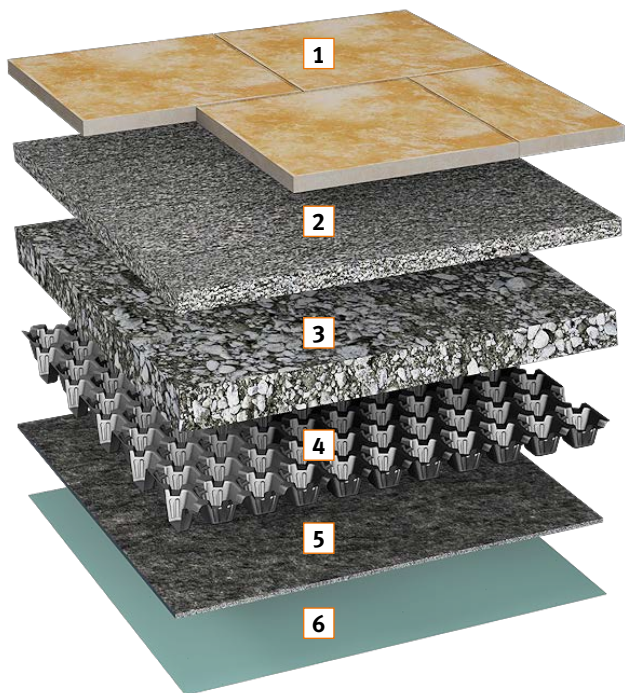

Pflegeaufwand

Gewicht

Technische Daten TER03	
Dachneigung	2 - 8 %
Aufbauhöhe	23,0 cm
Flächengewichte, wassergesättigt	
(1) Plattenbelag 40 mm	80,0 kg/m ²
(2) Splitt 5 cm	75,0 kg/m ²
(3) Schotter-Tragschicht 10 cm*	180,0 kg/m ²
(4) BauderGREEN DSE 40 verfüllt (Schotter)	39,6 kg/m ²
(5) BauderGREEN FSM 600	3,6 kg/m ²
(6) BauderGREEN PE 02	0,2 kg/m ²
Gesamtgewicht	ca. 378 kg/m²

* Verdichtung mit leichter Rüttelplatte ≤ 100 kg

Systemübersichten

Nutzdachaufbauten



BauderSYSTEM - von
der Dampfsperre bis
zur Absturzsicherung!

BauderGREEN befahrbar Fahrflächendach N2-V/10kN

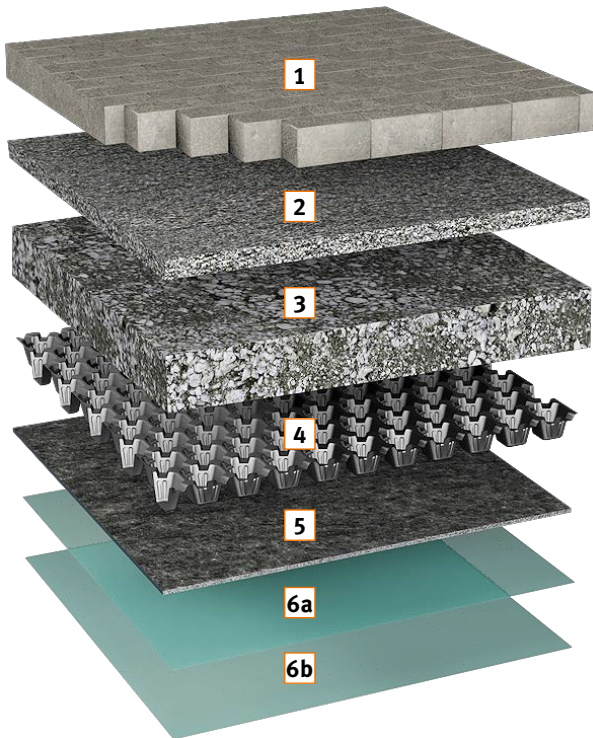

Pflegeaufwand

Gewicht

Technische Daten FFD01	
Dachneigung	2 - 8 %
Aufbauhöhe	34,5 cm
Flächengewichte, wassergesättigt	
(1) Betonpflaster 10 cm	210,0 kg/m ²
(2) Splitt 5 cm	75,0 kg/m ²
(3) Schotter-Tragschicht 15 cm	270,0 kg/m ²
(4) BauderGREEN DSE 40 verfüllt	40,0 kg/m ²
(5) BauderGREEN FSM 600	3,6 kg/m ²
(6) 2x BauderGREEN PE 02	0,4 kg/m ²
Gesamtgewicht	ca. 599 kg/m²

BauderGREEN befahrbar Fahrflächendach N2-V/10kN gedämmt

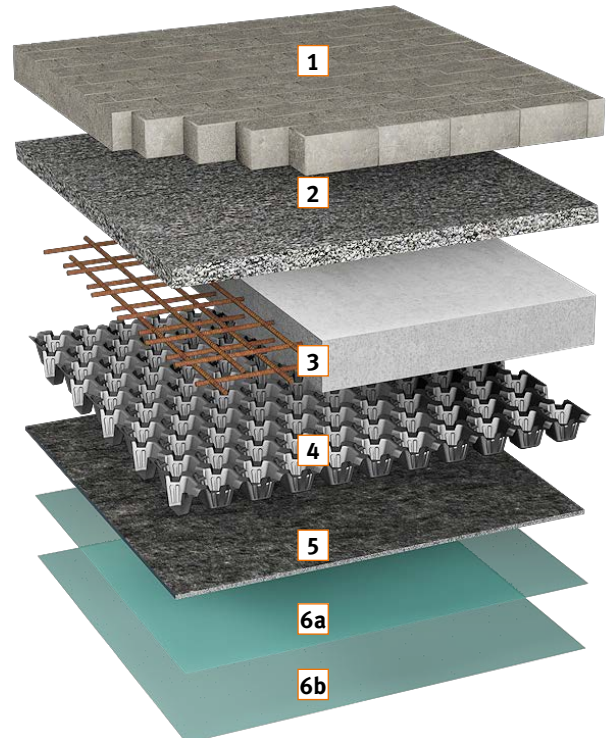

Pflegeaufwand

Gewicht

Technische Daten FFD 10	
Dachneigung	2 - 8 %
Aufbauhöhe	31,5 cm
Flächengewichte, wassergesättigt	
(1) Betonpflaster 10 cm	210,0 kg/m ²
(2) Splitt 5 cm	75,0 kg/m ²
(3) Bewehrter Beton 12 cm	276,0 kg/m ²
(4) BauderGREEN DSE 40 verfüllt	50,0 kg/m ²
(5) BauderGREEN FSM 600	3,6 kg/m ²
(6) 2x BauderGREEN PE 02	0,4 kg/m ²
Gesamtgewicht	ca. 615 kg/m²

Systemübersichten

Nutzdachaufbauten

BauderGREEN befahrbar Fahrflächendach N3-V/40kN

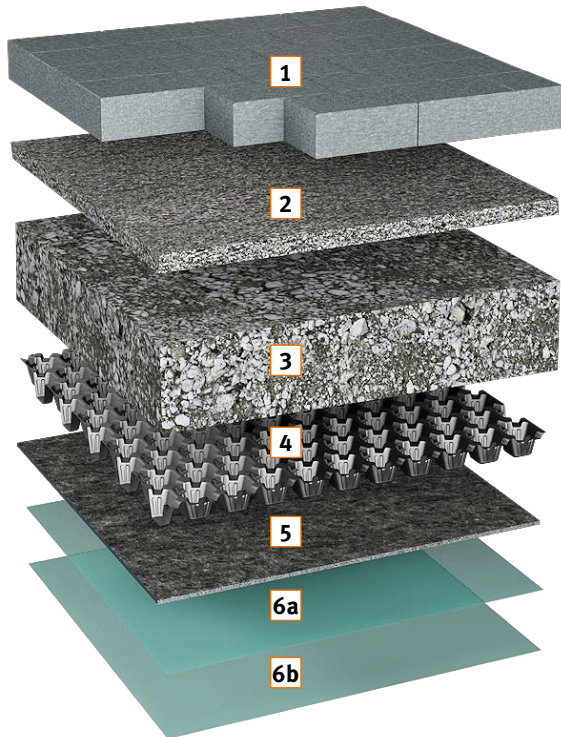

Pflegeaufwand

Gewicht

Technische Daten FFD02	
Dachneigung	2 - 8 %
Aufbauhöhe	46,5 cm
Flächengewichte, wassergesättigt	
(1) Betonpflaster 12 cm	252,0 kg/m ²
(2) Splitt 5 cm	75,0 kg/m ²
(3) Schotter-Tragschicht 25 cm	450,0 kg/m ²
(4) BauderGREEN DSE 40 verfüllt	40,0 kg/m ²
(5) BauderGREEN FSM 600	3,6 kg/m ²
(6) 2x BauderGREEN PE 02	0,4 kg/m ²
Gesamtgewicht	ca. 821 kg/m²

BauderGREEN befahrbar Fahrflächendach N3-V/40kN gedämmt

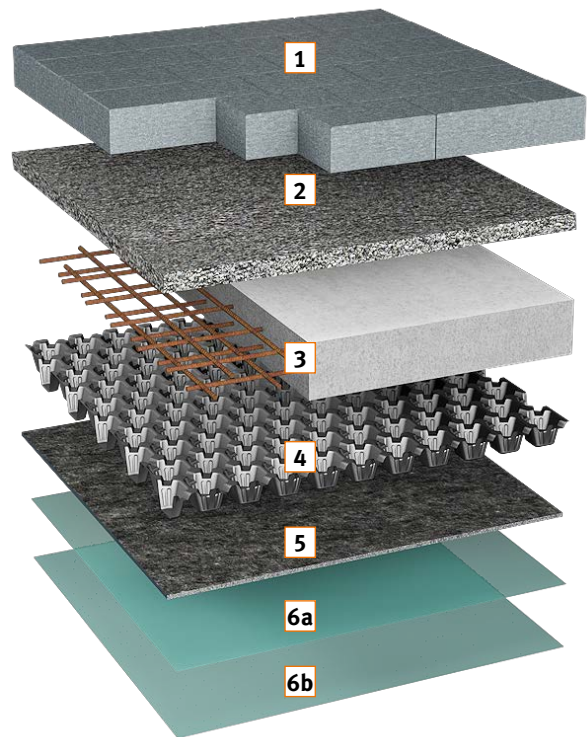

Pflegeaufwand

Gewicht

Technische Daten FFD11	
Dachneigung	2 - 8 %
Aufbauhöhe	35,0 cm
Flächengewichte, wassergesättigt	
(1) Betonpflaster 12 cm	252,0 kg/m ²
(2) Splitt 5 cm	75,0 kg/m ²
(3) Bewehrter Beton 14 cm	344,0 kg/m ²
(4) BauderGREEN DSE 40 verfüllt	50,0 kg/m ²
(5) BauderGREEN FSM 600	3,6 kg/m ²
(6) 2x BauderGREEN PE 02	0,4 kg/m ²
Gesamtgewicht	ca. 725 kg/m²

Systemübersichten

Nutzdachaufbauten



BauderSYSTEM - von der Dampfsperre bis zur Absturzsicherung!

BauderGREEN befahrbar

Fahrflächendach N3-V/50kN

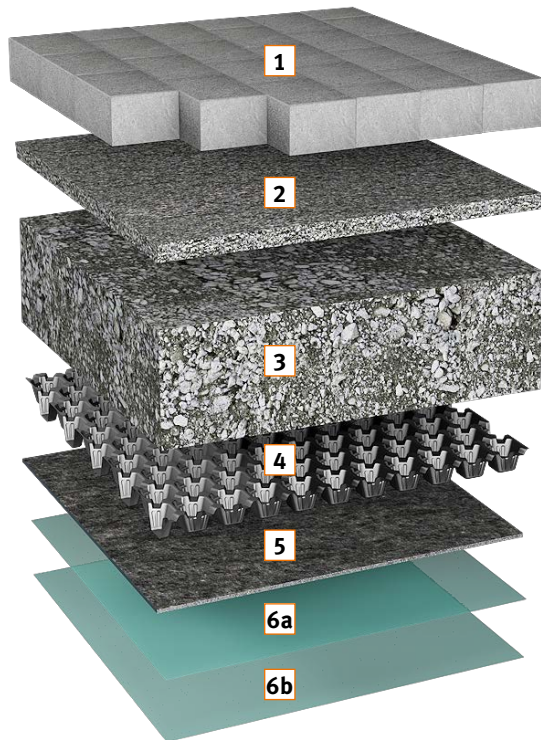

Pflegeaufwand

Gewicht

Technische Daten FFD03	
Dachneigung	2 - 8 %
Aufbauhöhe	58,5 cm
Flächengewichte, wassergesättigt	
(1) Betonpflaster 14cm	294,0 kg/m ²
(2) Splitt 5 cm	75,0 kg/m ²
(3) Schotter-Tragschicht 35 cm	630,0 kg/m ²
(4) BauderGREEN DSE 40 verfüllt	40,0 kg/m ²
(5) BauderGREEN FSM 600	3,6 kg/m ²
(6) 2x BauderGREEN PE 02	0,4 kg/m ²
Gesamtgewicht	ca. 1043 kg/m²

BauderGREEN befahrbar

Fahrflächendach N3-V/50kN
gedämmt

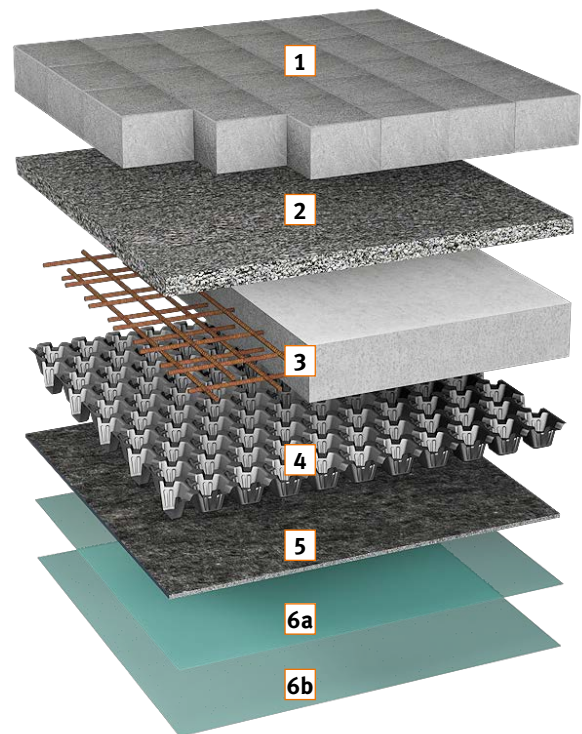

Pflegeaufwand

Gewicht

Technische Daten FFD12	
Dachneigung	2 - 8 %
Aufbauhöhe	37,0 cm
Flächengewichte, wassergesättigt	
(1) Betonpflaster 14cm	294,0 kg/m ²
(2) Splitt 5 cm	75,0 kg/m ²
(3) Bewehrter Beton 14 cm	344,0 kg/m ²
(4) BauderGREEN DSE 40 verfüllt	50,0 kg/m ²
(5) BauderGREEN FSM 600	3,6 kg/m ²
(6) 2x BauderGREEN PE 02	0,4 kg/m ²
Gesamtgewicht	ca. 767 kg/m²

Systemübersichten

Nutzdachaufbauten

BauderGREEN Extensiv Schrägdach 15°

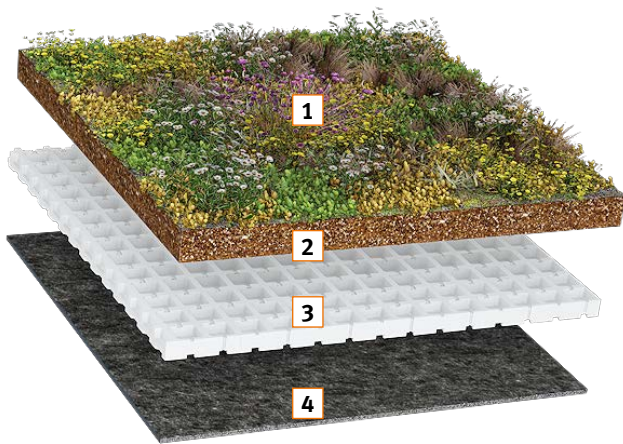

Pflegeaufwand

Gewicht

Technische Daten SD01	
Dachneigung	5 - 15°
Aufbauhöhe	13,0 cm
Wasserspeichervermögen	ca. 40,0 l/m ²
Abflussbeiwert	0,6
Flächengewichte, wassergesättigt	
(1) Vegetation nach ÖNORM L 1131	10,0 kg/m ²
(2) BauderGREEN Substrat CL-E, Einbaustärke 8 cm	112,0 kg/m ²
(3) BauderGREEN WSP 50 verfüllt mit CL-E	18,1 kg/m ²
(4) BauderGREEN FSM 600	3,6 kg/m ²
Gesamtgewicht	ca. 144 kg/m²

BauderGREEN Extensiv Schrägdach 25°

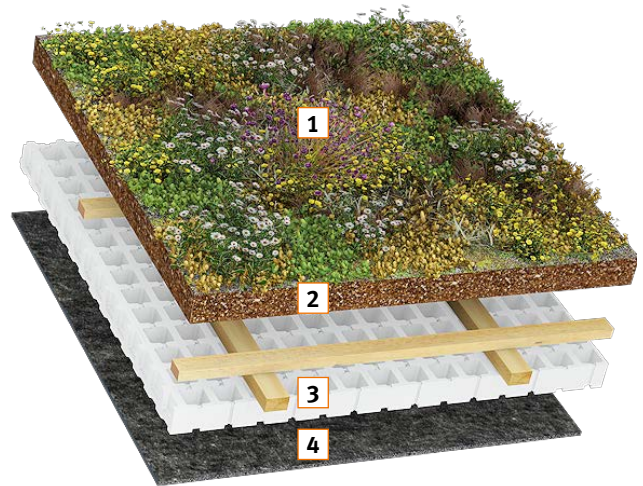

Pflegeaufwand

Gewicht

Technische Daten SD02	
Dachneigung	15 - 25°
Aufbauhöhe	15,5 cm
Wasserspeichervermögen	ca. 42,6 l/m ²
Flächengewichte, wassergesättigt	
(1) Vegetation nach ÖNORM L 1131	10,0 kg/m ²
(2) BauderGREEN Substrat CL-E, Einbaustärke 8 cm	112,0 kg/m ²
(3) BauderGREEN WSP 75 verfüllt mit CL-E	35,1 kg/m ²
(4) BauderGREEN FSM 600	3,6 kg/m ²
Gesamtgewicht	ca. 161 kg/m²

Systemübersichten

Nutzdachaufbauten



BauderSYSTEM - von
der Dampfsperre bis
zur Absturzsicherung!

BauderSOLAR Extensiv Photovoltaikgründach residential



Pflegeaufwand

Gewicht

Technische Daten PV10	
Dachneigung	2 - 8 %
Aufbauhöhe	ab ≈ 10,0 cm
Wasserspeichervermögen	ca. 37,5 l/m ²
Abflussbeiwert	0,5
Neigung Module	10 / (auf Anfr. 15°)
Unterkonstruktion	Aluminium, Edelstahl, Magnelis

Flächengewichte, wassergesättigt	
(1) Vegetation nach ÖNORM L 1131	10,0 kg/m ²
(2) BauderGREEN Substrat CL-E 10 cm* ¹	140,0 kg/m ²
(3) BauderSOLAR G PV-Unter- konstruktion (ohne PV-Module)	4,0 kg/m ²
(4) BauderGREEN FSM 600	3,6 kg/m ²
Gesamtgewicht*²	ca. 158 kg/m²

*¹ Die Substrathöhe ist ein Ergebnis der objektbezogenen Ballastierungsberechnung und variiert entsprechend.
*² zzgl. Gewicht der PV-Module (≈ 20 - 25 kg/Modul)

BauderSOLAR Extensiv Photovoltaikgründach industrial

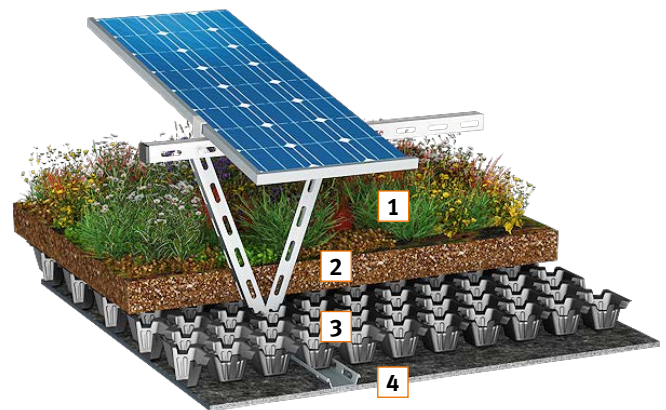

Pflegeaufwand

Gewicht

Technische Daten PV11	
Dachneigung	Bitumen 2 - 8 % Kunststoff 2 - 3,5 %
Aufbauhöhe	ab ≈ 8,0 cm
Wasserspeichervermögen	ca. 36,0 l/m ²
Abflussbeiwert	0,5
Neigung Module	10°
Unterkonstruktion	Stahl

Flächengewichte, wassergesättigt	
(1) Vegetation nach ÖNORM L 1131	10,0 kg/m ²
(2) BauderGREEN Substrat CL-E 10 cm* ¹	140,0 kg/m ²
(3) BauderSOLAR G LIGHT PV-Unter- konstruktion (inkl. DSE 40)	7,0 kg/m ²
(4) BauderGREEN FSM 600	3,6 kg/m ²
Gesamtgewicht*²	ca. 161 kg/m²

*¹ Die Substrathöhe ist ein Ergebnis der objektbezogenen Ballastierungsberechnung und variiert entsprechend.
*² zzgl. Gewicht der PV-Module (≈ 20 - 25 kg/Modul)

Systemübersichten

Nutzdachaufbauten

BauderSOLAR Retention Photovoltaikgründach Abflussbeiwert

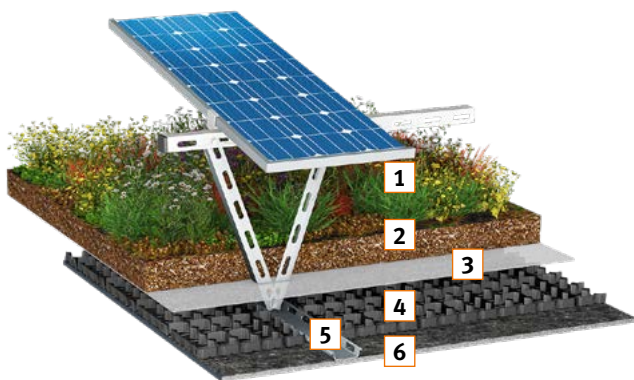

Pflegeaufwand

Gewicht

Technische Daten PV20	
Dachneigung	Bitumen 0 - 5° Kunststoff 0 - 2°
Aufbauhöhe	9,0 - 15,0 cm
Wasserspeichervermögen	77,1 l/m ²
Abflussbeiwert nach Systemprüfung	< 0,1
Neigung Module	10°
Unterkonstruktion	Stahl

Flächengewichte, wassergesättigt	
(1) Vegetation nach ÖNORM L 1131	10,0 kg/m ²
(2) BauderGREEN Substrat CL-E 6-12 cm*1	85,0 - 170,0 kg/m ²
(3) BauderGREEN FV 125	0,2 kg/m ²
(4) BauderGREEN RE 30 (temp. Speicher ca. 23,7 l/m ²)	25,4 kg/m ²
(5) BauderSOLAR G LIGHT PV-Unterkonstruktion	7,0 kg/m ²
(6) BauderGREEN FSM 600	3,6 kg/m ²
Gesamtgewicht*2	ca. 131 - 216 kg/m²

*1 Die Substrathöhe ist ein Ergebnis der objektbezogenen Ballastierungsberechnung und variiert entsprechend.
*2 zzgl. Gewicht der PV-Module (≈ 20 - 25 kg/Modul)

BauderSOLAR Retention Photovoltaikgründach Drossel

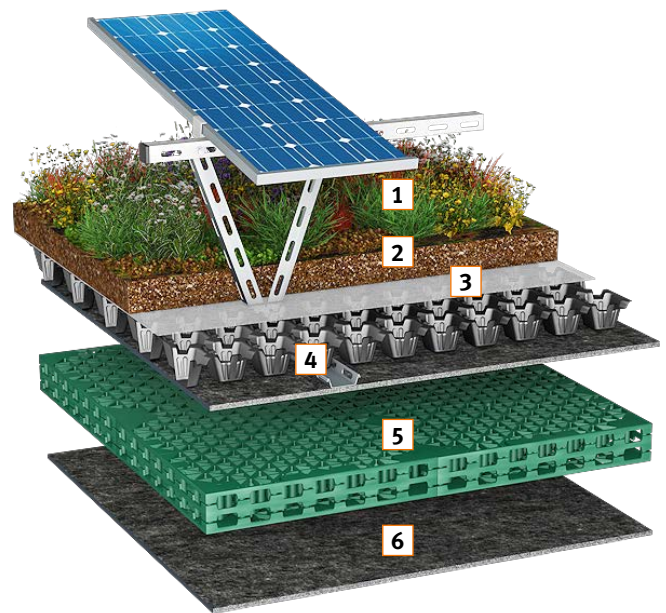

Pflegeaufwand

Gewicht

Technische Daten PV21	
Dachneigung	0°
Aufbauhöhe	24,0 cm
Wasserspeichervermögen	36,0 l/m ²
Max. Einstauvolumen	94,0 l/m ²
Neigung Module	10°
Unterkonstruktion	Stahl

Flächengewichte, wassergesättigt	
(1) Vegetation nach ÖNORM L 1131	10,0 kg/m ²
(2) BauderGREEN Substrat CL-E 10 cm*1	140,0 kg/m ²
(3) BauderGREEN FV 300	0,3 kg/m ²
(4) BauderSOLAR G LIGHT PV-Unter- konstruktion (inkl. DSE 40)	7,0 kg/m ²
(5) BauderGREEN RWR 100*2	7,7 kg/m ²
(6) BauderGREEN FSM 600	3,6 kg/m ²
Gesamtgewicht*3	ca. 169 kg/m²

*1 Die Substrathöhe ist ein Ergebnis der objektbezogenen Ballastierungsberechnung und variiert entsprechend.
*2 Permanente sowie temporäre Lasten sind ergänzend zu betrachten.
*3 zzgl. Gewicht der PV-Module (≈ 20 - 25 kg/Modul)

Systemübersichten

Nutzdachaufbauten



BauderSYSTEM - von
der Dampfsperre bis
zur Absturzsicherung!

BauderSOLAR Flachdach

BauderSOLAR F / FXL

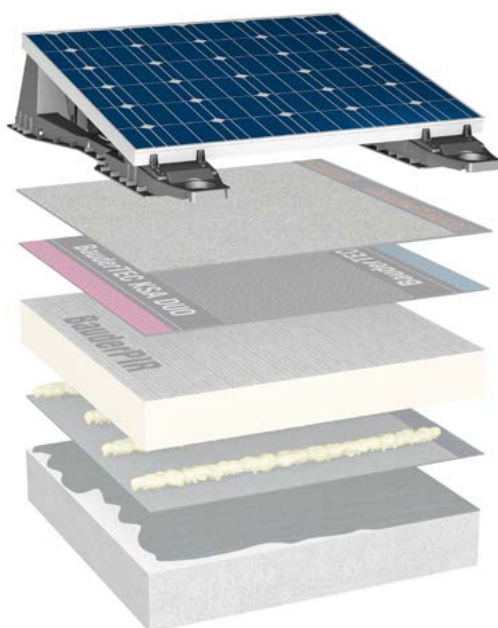

Pflegeaufwand



Gewicht



Technische Daten PV01	
Dachneigung Bitumen geklebt/geschweißt	0 - 3°
Dachneigung Kunststoff mechanisch fixiert	0 - 10°
Neigung Module	12°
Module	Metallrahmen 30-40 mm Modulbreite 885-1140 mm
Unterkonstruktion	Kunststoff
Systemgewicht (abhängig vom PV-Modul)	ca. 14 - 15 kg/m²

Systemübersichten

Nutzdachaufbauten

BauderSECUTEC Kollektivschutz Flachdach-/Gründachgeländer

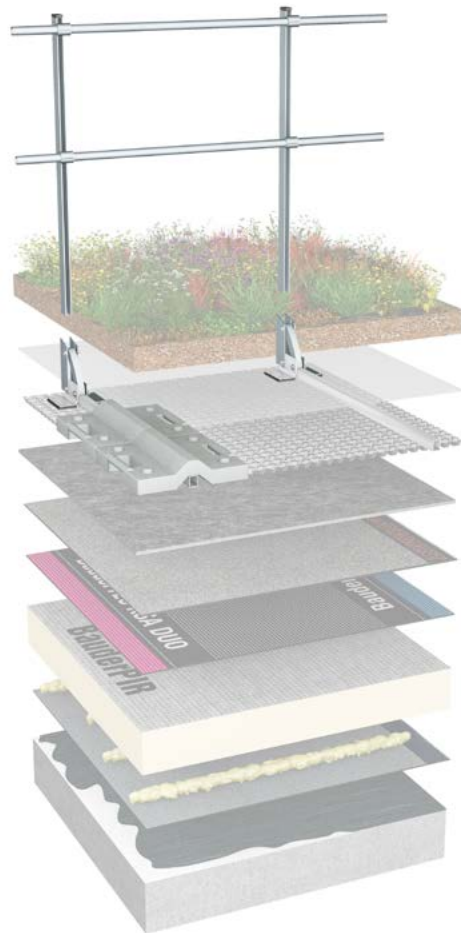
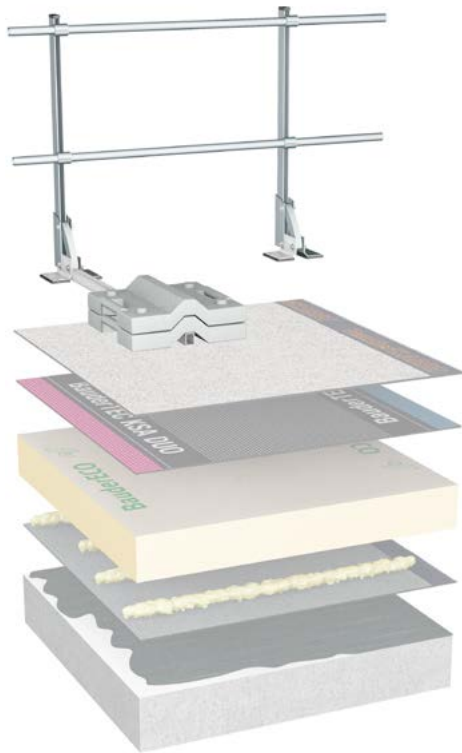

Wartungsaufwand 
 Schulungsaufwand 
 Personen auf dem Dach* 

Wartungsaufwand 
 Schulungsaufwand 
 Personen auf dem Dach* 

Technische Daten BARRIER F KOL01	
Dachneigung	0 - 5° **
Material Geländer	Aluminium
Material Ballast	Betongewichte
Gewichte	Montage aufeinander
Pfostenabstand	bis 2,5 m
Prüfung	ÖNORM EN 13374 Kl. A
Ausstattungs-klasse	3 (ÖNORM B 3417)
Gewicht	ca. 18 kg/m

Technische Daten BARRIER G KOL02	
Dachneigung	0 - 5° **
Material Geländer	Aluminium
Material Ballast	Betongewichte
Gewichte	Montage hintereinander
Pfostenabstand	bis 2,5 m
Prüfung	ÖNORM EN 13374 Kl. A
Ausstattungs-klasse	3 (ÖNORM B 3417)
Gewicht	ca. 18 kg/m

Systemübersichten

Nutzdachaufbauten



BauderSYSTEM - von
der Dampfsperre bis
zur Absturzsicherung!

BauderSECUTEK Kollektivschutz Gründachgeländer leicht



Wartungsaufwand



Schulungsaufwand



Personen auf dem Dach*



Technische Daten KOL03

Dachneigung	0 - 5° **
Material Geländer	Aluminium
Material Ballast	Substrat z.B. BauderGREEN Substrat CL-E
Ballast	min. 10,0 cm Substrat und min. 700,0 kg/ m ³ auf BauderGREEN FSM 600
Pfostenabstand	bis 2,5 m
Prüfung	ÖNORM EN 13374 Kl. A
Ausstattungsstufe	3 (ÖNORM B 3417)
Gewicht	ca. 5 kg/m

*max. Anzahl Personen stellvertretend

** >5 - 10° Rücksprache Anwendungstechnik

Systemübersichten

Nutzdachaufbauten

BauderSECUTEC Kollektivschutz Flachdachfluchtweg

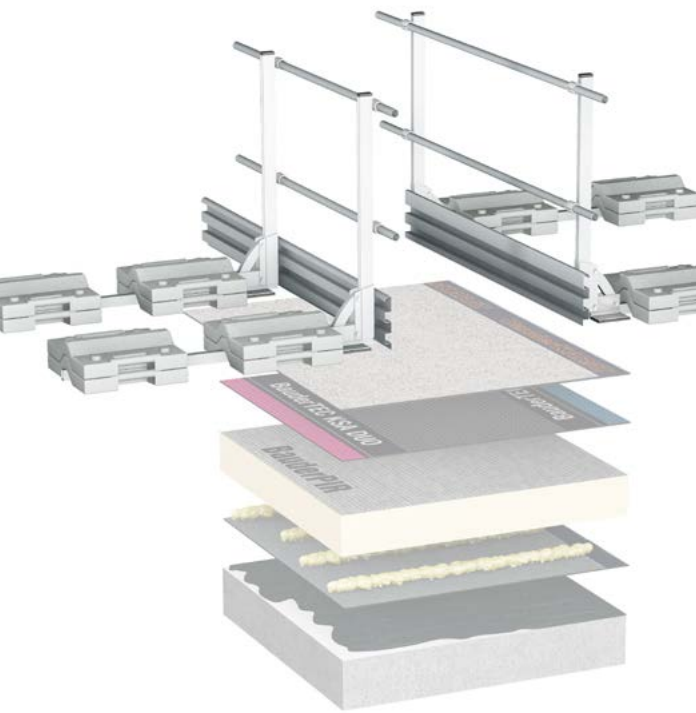

Wartungsaufwand



Schulungsaufwand



Personen auf dem Dach*



Technische Daten KOL04	
Dachneigung	0 - 5°
Material Geländer	Aluminium
Material Ballast	Betongewichte
Bauweisen	einseitig oder beidseitig
Pfostenabstand	bis 1,7 m
Prüfung	ÖNORM EN 13374 Kl. A und Prüfung nach Ziffer 6.6 der DIN 14094-2
Ausstattungsstufe	3 (ÖNORM B 3417)
Gewicht	ca. 45 kg/m

*max. Anzahl Personen stellvertretend

BauderSECUTEC Kollektivschutz Flachdachfluchtweg kompakt

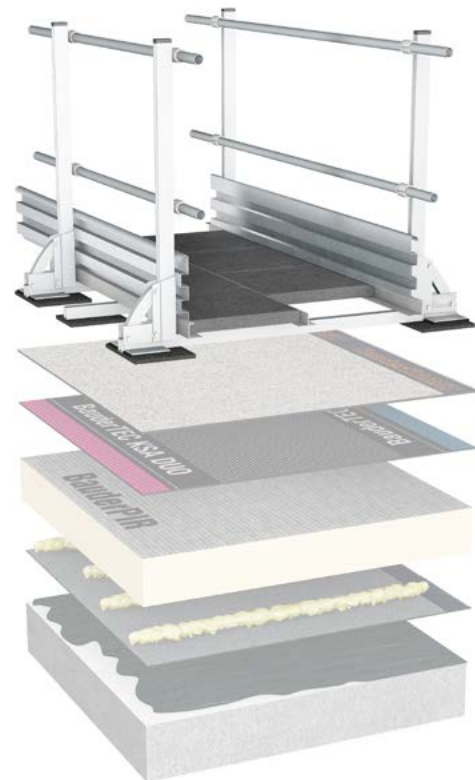

Wartungsaufwand



Schulungsaufwand



Personen auf dem Dach*



Technische Daten KOL05	
Dachneigung	0 - 5°
Material Geländer	Aluminium
Material Ballast	Gehwegplatten 400/400/5 oder 500/500/5
Bauweisen	einseitig oder beidseitig
Pfostenabstand	bis 1,7 m
Prüfung	ÖNORM EN 13374 Kl. A und Prüfung nach Ziffer 6.6 der DIN 14094-2
Ausstattungsstufe	3 (ÖNORM B 3417)
Gewicht	ca. 45 kg/m

Systemübersichten



Nutzdachaufbauten



BauderSYSTEM - von
der Dampfsperre bis
zur Absturzsicherung!

BauderSECUTEC Individualschutz Überfahrbare Seil- oder Schienensysteme



Wartungsaufwand 
 Schulungsaufwand 
 Personen auf dem Dach* 

Technische Daten	
Dachunterkonstruktion	z.B. bew. Beton, Schalbretter, OSB/ BFU, Massivholz, Trapez, Tragschale
Material	Edelstahl, Stahl vz., Aluminium
Seildurchmesser	8 mm
Stützenabstand	bis zu 15 m
Ausstattungs-klasse	2 (ÖNORM B 3417)
Zulassung	Z-14.9-732 / Z-14.9-792

BauderSECUTEC Individualschutz Einzelanschlagpunkte



Wartungsaufwand 
 Schulungsaufwand 
 Personen auf dem Dach* 

Technische Daten	
Dachunterkonstruktion	z.B. bew. Beton, Schalbretter, OSB/ BFU, Massivholz, Trapez, Tragschale
Material	Edelstahl, Stahl vz., Aluminium
Stützenabstand	bis zu 7,5 m
Ausstattungs-klasse	1 (ÖNORM B 3417)
Zulassung	Z-14.9-732

*max. Anzahl Personen stellvertretend

BauderSERVICE

Nichts leichter als Dach.



✓ Das passende System!

Der neue Bauder Nutzdach-Navigator führt Planer, Architekten, Händler und Verarbeiter in wenigen Schritten zum optimalen Nutzdach-Systemaufbau. Einfach und intuitiv in der Bedienung, logisch und verständlich im Aufbau! Machen Sie den ersten Schritt!

Zum Flachdach-Navigator:



Zu den CAD-Details:



✓ Ihr persönlicher Ansprechpartner!

Unsere Fachberater in allen Bundesländern unterstützen Sie direkt vor Ort, helfen bei der Planung und beraten Sie offen und ehrlich. Über die Bauder Fachbersuchersuche gelangen Sie zu Ihrem persönlichen Experten!

www.bauder.at/fachbersuchersuche

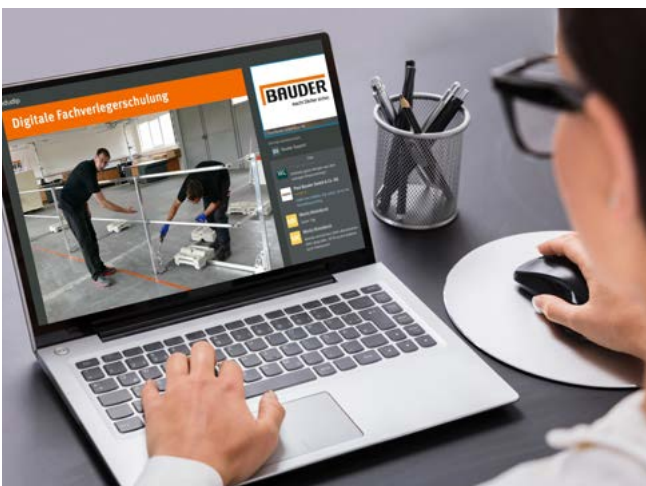

✓ Fachwissen rund ums Dach!

Entscheidend für Ihren beruflichen Erfolg sind nicht nur Fachwissen und praktische Berufserfahrung – sondern auch stetige Weiterbildung. Deshalb bieten wir immer wieder Schulungen und Weiterbildungsmöglichkeiten an, bei denen Sie vom Know-how unserer Referenten profitieren. Wir laden Sie ein!

Zu den Bauder-Veranstaltungen:



Das richtige System richtig ausgeführt
von Ihrem Fachbetrieb.



Ihr Partner bei der Verlegung

Auf Bauder Systeme geschulte Fachbetriebe sind
Ihr verlässlicher Partner für die Verlegung.

Die Experten für Ihren optimalen Dachaufbau.

www.bauder.at/verarbeitersuche

Bauder Ges.m.b.H.

Gewerbepark 16
4052 Ansfelden
Telefon +43 7229 69130-0
Telefax +43 7229 69130-30
info@bauder.at

www.bauder.at



Alle Angaben dieses Prospektes beruhen auf dem derzeitigen Stand der Technik. Änderungen behalten wir uns vor. Informieren Sie sich ggf. über den im Zeitpunkt Ihrer Bestellung maßgeblichen technischen Kenntnisstand.
0003BR/0525 AT