



RA75K | RA75M RA90K | RA90M RA93K | RA93M

VERBUND-RAFFSTORE



- | 5 JAHRE GARANTIE AUF KURBEL UND MOTOR
- | VERNIETETE METALLFÜHRUNGZAPFEN DER LAMELLE
- | AUFZUGSBANDSTANZUNG GEBÖRDELT ZUM SCHUTZ DES TEXTBANDES
- | 8 MM STARKES UND JUSTIERBARES TEXTBAND
- | TRAGBANDBEFESTIGUNG MIT METALLAUFHÄNGESCHUH
- | WARTUNGSFREIER LAGERBOCK MIT LAGERBOCKFIXIERUNG
- | STANDARDLAMELLEN IN GROSSER AUSWAHL MIT HOCH STRAPAZIERFÄHIGEM STRUKTURLACK

Für besondere Ansprüche an Design und Funktionalität bietet VALETTA exklusive Lamellentypen an, die durch ihre spezielle Formgebung einzigartige Eigenschaften mit sich bringen – effektive Abdunkelung, hohe Windstabilität und pure Ästhetik. Mit dem VALETTA Verbund Raffstore erhält jede Fassade ein lebendiges und interessantes Gesicht. Die Verbund Raffstore sind geeignet zur Fensterstock- oder Schachtmontage.



MASSGRENZEN	KURBEL	MOTOR	
Fläche max.	8	20	m ²
Breite min.	35	56	cm
Breite max.	400	450	cm
Höhe max.	400	400	cm
*Sondermindestbreite mit Motor bei SFS & UPF. 46,5 cm; bei Seil 41 cm, empfohlenes max. Seitenverhältnis 1:4			
** max. Fläche Kurbel 8 m ² bis Breite 2 m darüber max. Fläche 5,4 m ²			



Mindesteinbautiefen	RA75	RA90	RA93
Blendeneinbautiefe	13 cm	15 cm	15 cm
Schachttiefe	12 cm	14 cm	14 cm

TECHNIK UND MATERIALIEN

GRUNDAUSSTATTUNG

Oberleiste; Behang Lamellenfarben Standard; Textile Elemente: grau; Unterleiste; Führungsschiene; Gestellfarben Standard; Antrieb Standard: Kurbel 45°; Stock- oder Schachtmontage;

TECHNIK

Wartungsfrei; 5 Jahre Garantie; Nutrohrwelle 14 mm aus stranggepresstem Aluminium; kombiniertes Bandspulen-Wendelelement; Kunststofflagerbock mit Anschlagläufer für obere und untere Endbegrenzung; Lagerbock mit werkzeugloser DurchmesserEinstellung zur Tex-Band Korrektur; Kugelschnurverbindung zur Leiterkordel mit Metallaufhängeschuh; Gelenkkurbel zum Heben und Senken sowie Wenden der Lamelle; 2:1 Untersetzungsgetriebe

OBERLEISTE

0,6 mm starkes Stahlprofil; rollgeformt; verzinkt; 58 x 56 mm; U-förmig; nach unten offen

BEHANG

Lamelle randgebörtelt; hochfeste Aluminiumlegierung doppelt einbrennlackiert; wechselseitig mit vernieteten Metallführungszapfen geführt; mit seitlich fixierter Dämpfungslippe; Aufzugsbandstanzung tiefgezogen; Einhängerverbindung aus Edelstahl ca. 3 kg/m²

GEWICHT

BEHANGTYP AUSFÜHRUNGSOPTIONEN

S93; Z75; Z90

TEXTILE ELEMENTE

Aufzugs Texband grau 8 mm; doppelt vernäht; Reißfestigkeit 740 N; Schlaufenkordel grau; aus geflochtenem Polyester; Kevlar verstärkt; Aufhängung für Schlaufenkordel aus Metall; optional Aufzugsbänder und Schlaufenkordel schwarz (Aufpreis)

UNTERLEISTE

stranggepresst; Aluminium; Standardfarbe der Führungsschiene angepasst; Kunststoffendkappen mit beweglichem Führungszapfen; Z75 76 x 20 mm; Z90 93 x 20 mm; S93 93 x 20 mm

FÜHRUNGSSCHIENE

Softführungsschiene; Typ E, F oder D; Aluminium; stranggepresst; mit Geräuschdämpfungseinlage; Oberfläche pulverbeschichtet; Befestigung mit Montageclip; verdeckt verschraubt; optional; Objektführungsschiene (OFS); Typ A, B oder C; Teleskophalter (TOFS) (Aufpreis); Typ K, L oder M; Unterputzprofil Typ1; Unterputzprofil Typ2; Unterputzführungsschiene UPF70, UPF80, UPF109 (Aufpreis); Seilführung; Seiltopf Bodenbefestigung (Aufpreis)

GESTELLFARBEN STANDARD

Gestell Design-Farben

GESTELLFARBEN AUSFÜHRUNGSOPTIONEN

01 RAL-Classic Farben; 02 Eloxal ähnlich; 02 HF-RAL Farben; 03 HDS-Farben; 03 NCS-Farben

ANTRIEB STANDARD

Kurbel 45°

ANTRIEB MANUELL AUSFÜHRUNGSOPTIONEN

KD45MA; KD90; KD90MA; KD90OA; KU45OA

ANTRIEB ELEKTRONISCH AUSFÜHRUNGSOPTIONEN

E-FMM1; E-FMM2; E-MM1; E-MM1PT; E-MM2; E-MM2PT; FMM1-IO; FMM2-IO; Funkmotor; G-MM1; G-MM2; MM1; MM1PT; MM2; MM2PT; Motor drahtgebunden; RWMM1-SET-AP; RWMM1-SET-UP

AUSFÜHRUNGSOPTIONEN-ZUBEHÖR

A75-93; AT75-93; TEXS

MONTAGE

Stock- oder Schachtmontage

KOMBINATION INSEKTENSCHUTZ

ISP-MR3; ISP-MR4; ISR; ISR-NF; ISS111; ISS112; ISS113; ISS114 & 214; ISS115 & 215; ISS116

PAKETHÖHEN VERBUNDRAFFSTORE

PAKETHÖHEN FÜR Z75-LAMELLE - RA75K / RA75M												
Anlagenhöhe bis (cm)	125,00	150,00	175,00	200,00	225,00	250,00	275,00	300,00	325,00	350,00	375,00	400,00
Pakethöhe (cm)	20,00	21,50	23,50	25,00	26,50	28,50	30,00	31,50	33,50	35,00	36,50	38,50
INFO: angegebene Pakethöhe bei Motorantrieb inkl. Montagebügel; bei Kurbelbedienung Pakethöhe - 2 cm												
HINWEIS: Pakethöhen können je nach Lageverhalten der Stegleiter leicht variieren.												

PAKETHÖHEN FÜR Z90-LAMELLE - RA90K / RA90M												
Anlagenhöhe bis (cm)	125,00	150,00	175,00	200,00	225,00	250,00	275,00	300,00	325,00	350,00	375,00	400,00
Pakethöhe (cm)	20,00	21,00	22,50	23,50	25,00	26,00	27,00	28,50	30,00	31,00	32,50	33,50
INFO: angegebene Pakethöhe bei Motorantrieb inkl. Montagebügel; bei Kurbelbedienung Pakethöhe - 2 cm												
HINWEIS: Pakethöhen können je nach Lageverhalten der Stegleiter leicht variieren.												

PAKETHÖHEN FÜR S93-LAMELLE - RA93K / RA93M												
Anlagenhöhe bis (cm)	125,00	150,00	175,00	200,00	225,00	250,00	275,00	300,00	325,00	350,00	375,00	400,00
Pakethöhe (cm)	19,00	20,00	21,00	22,00	23,50	24,50	25,50	27,00	28,50	29,50	31,00	32,00
INFO: angegebene Pakethöhe bei Motorantrieb inkl. Montagebügel; bei Kurbelbedienung Pakethöhe - 2 cm												
HINWEIS: Pakethöhen können je nach Lageverhalten der Stegleiter leicht variieren.												

OBERLEISTE	
	0,6 mm starkes Stahlprofil rollgeformt verzinkt U-förmig 58 x 56 mm nach unten offen

Z75-Lamelle	
	Z-förmige Lamelle, beidseitig randgebördelt, aus hochfester Aluminiumlegierung einbrennlackiert, tiefgezogene Aufzugsbandstanzung zur Schonung der Aufzugs-Textbänder, Metallführungszapfen wechselseitig mit jeder Lamelle vernietet, Lamellen mit fixierter Dämpfungslippe, Farbauswahl lt. gültiger Kollektion WENDUNG: 90°
	MATERIALSTÄRKE (MM): +/- 0.46 <div style="display: flex; align-items: center;"> + IHR VALETTA VORTEIL </div> <ul style="list-style-type: none"> optimale Tageslichtnutzung optimaler Blend- und Hitzeschutz energiesparend Standardlamellen in großer Auswahl mit hoch strapazierfähigem Strukturlack hohe Stabilität hohe Windstabilität <p>UNTERLEISTE: Z75 76 x 20 mm; Aluminium; stranggepresst; Standardfarbe der Führungsschiene angepasst</p>

PAKETHÖHEN FÜR Z75-LAMELLE - RA75K / RA75M												
Anlagenhöhe bis (cm)	125,00	150,00	175,00	200,00	225,00	250,00	275,00	300,00	325,00	350,00	375,00	400,00
Pakethöhe (cm)	20,00	21,50	23,50	25,00	26,50	28,50	30,00	31,50	33,50	35,00	36,50	38,50

INFO: angegebene Pakethöhe bei Motorantrieb inkl. Montagebügel; bei Kurbelbedienug Pakethöhe - 2 cm

HINWEIS: Pakethöhen können je nach Lageverhalten der Stegleiter leicht variieren.

MINDESTBREITEN MOTOR	VERBUND-RAFFSTORE Z75-LAMELLE	
Breite min. SFS UPF	46,5	cm
Breite min. OFS VFE	45	cm
Breite min. SEIL	41	cm

*Breite mit Motor unter 56 cm mit Aufpreis ASM

*Raffstorebreiten von 41-49,9 cm mit Motor WT der Marke Geiger inkl. steckbaren Funkempfänger.

*Bei Breiten unter 50 cm kann auf Gund der Lamellengeometrie die Fertige Höhe um +/- 4 cm variieren.

*Wenn Breite < 80 cm dann Größenverhältnis Breite : Höhe max. 1:4, bei nicht Einhaltung keine Gewährleistung!

Z90-Lamelle



Z-förmige Lamelle, beidseitig randgebördelt, aus hochfester Aluminiumlegierung einbrennlackiert, tiefgezogene Aufzugsbandstanzung zur Schonung der Aufzugs-Textbänder, Metallführungszapfen wechselseitig mit jeder Lamelle vernietet, Lamellen mit fixierter Dämpfungslippe, Farbauswahl lt. gültiger Kollektion; **WENDUNG: 90°**

OPTION: Tageslichtlamelle, zweifärbig
Option: Führungszapfen beidseitig (APFZ)

AUSFÜHRUNGSOPTION: APFZ Aufpreis Führungszapfen jede Lamelle Z90

Jede Lamelle wird in jeder Führung mit einem Führungszapfen versehen. Im Gegensatz zur Standardausführung bei welcher Führungszapfen abwechselnd an jeder zweiten Lamelle links/rechts platziert sind. Diese Ausführung sorgt für eine erhöhte Stabilität des Behangs. Durch die spezielle Geometrie des Zapfens ist eine optimale Paketierung gleichwertig der Standardausführung gewährleistet.

MATERIALSTÄRKE (MM): +/- 0.46



IHR VALETTA VORTEIL

- | optimale Tageslichtnutzung
- | optimaler Blend- und Hitzeschutz
- | energiesparend
- | Standardlamellen in großer Auswahl mit hoch strapazierfähigem Strukturlack
- | hohe Stabilität
- | hohe Windstabilität
- | optional Zapfen beidseitig

UNTERLEISTE:

Z90 93 x 20 mm; Aluminium; stranggepresst; Standardfarbe der Führungsschiene angepasst

PAKETHÖHEN FÜR Z90-LAMELLE - RA90K / RA90M

Anlagenhöhe bis (cm)	125,00	150,00	175,00	200,00	225,00	250,00	275,00	300,00	325,00	350,00	375,00	400,00
Pakethöhe (cm)	20,00	21,00	22,50	23,50	25,00	26,00	27,00	28,50	30,00	31,00	32,50	33,50

INFO: angegebene Pakethöhe bei Motorantrieb inkl. Montagebügel; bei Kurbelbedienung Pakethöhe - 2 cm

HINWEIS: Pakethöhen können je nach Lageverhalten der Stegleiter leicht variieren.

MINDESTBREITEN MOTOR	VERBUND-RAFFSTORE Z90-LAMELLE	
Breite min. SFS UPF	46,5	cm
Breite min. OFS VFE	45	cm
Breite min. SEIL	41	cm
*Breite mit Motor unter 56 cm mit Aufpreis ASM		
*Raffstorebreiten von 41-49,9 cm mit Motor WT der Marke Geiger inkl. steckbaren Funkempfänger.		
*Bei Breiten unter 50 cm kann auf Grund der Lamellengeometrie die Fertige Höhe um +/- 4 cm variieren.		
*Wenn Breite < 80 cm dann Größenverhältnis Breite : Höhe max. 1:4, bei nicht Einhaltung keine Gewährleistung!		

S93-Lamelle



S-förmige Lamelle, beidseitig randgebördelt, aus hochfester Aluminiumlegierung einbrennlackiert, tiefgezogene Aufzugsbandstanzung zur Schonung der Aufzugs-Textbänder, Metallführungszapfen wechselseitig mit jeder Lamelle vernietet, Lamellen mit fixierter Dämpfungslippe, Farbauswahl lt. gültiger Kollektion; **WENDUNG: 90°**
Option: Panoramawendung 120° (ohne Aufpreis),
Option: Tageslichtlamelle, zweifärbig

MATERIALSTÄRKE (MM): +/- 0.46

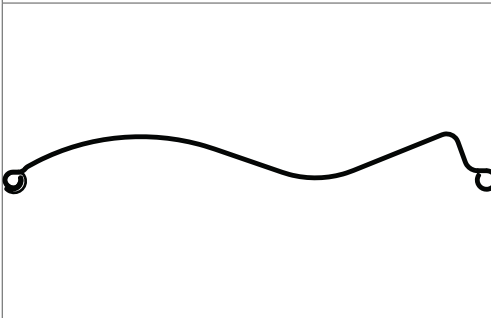

IHR VALETTA VORTEIL

- I optimale Tageslichtnutzung
- I optimaler Blend- und Hitzeschutz
- I energiesparend
- I Standardlamellen in großer Auswahl mit hoch strapazierfähigem Strukturlack
- I hohe Stabilität
- I patentierte Panoramawendung 120°
- I hohe Windstabilität

UNTERLEISTE:

S93 93 x 20 mm; Aluminium; stranggepresst; Standardfarbe der Führungsschiene angepasst

PAKETHÖHEN FÜR S93-LAMELLE - RA93K / RA93M												
Anlagenhöhe bis (cm)	125,00	150,00	175,00	200,00	225,00	250,00	275,00	300,00	325,00	350,00	375,00	400,00
Pakethöhe (cm)	19,00	20,00	21,00	22,00	23,50	24,50	25,50	27,00	28,50	29,50	31,00	32,00

INFO: angegebene Pakethöhe bei Motorantrieb inkl. Montagebügel; bei Kurbelbedienung Pakethöhe - 2 cm

HINWEIS: Pakethöhen können je nach Lageverhalten der Stegleiter leicht variieren.

MINDESTBREITEN MOTOR	VERBUND-RAFFSTORE S93-LAMELLE	
Breite min. SFS UPF	46,5	cm
Breite min. OFS VFE	45	cm
Breite min. SEIL	41	cm

*Breite mit Motor unter 56 cm mit Aufpreis ASM

*Raffstorebreiten von 41-49,9 cm mit Motor WT der Marke Geiger inkl. steckbaren Funkempfänger.

*Bei Breiten unter 50 cm kann auf Grund der Lamellengeometrie die Fertige Höhe um +/- 4 cm variieren.

*Wenn Breite < 80 cm dann Größenverhältnis Breite : Höhe max. 1:4, bei nicht Einhaltung keine Gewährleistung!

ARBEITSSTELLUNG TYP A I ARBEITSSTELLUNG MIT TAGESLICHTLENKUNG (Aufpreis)



A75-93
Arbeitsstellung Typ A

Bei der Variante mit Arbeitsstellung werden die Lamellen in einer Schräglage von ca. 40° abgesenkt. Das Schließen des Lamellenbehanges ist nur bei vollständig abgesenkten Anlagen möglich. Dadurch wird eine gute Raumbelichtung beim Heben und Senken der Lamellen ermöglicht.



AT75-93
Arbeitsstellung mit Tageslichtlenkung

Durch spezielle Ausführung der Leiterkordeln sind zusätzlich zur Arbeitsstellung der obere Teil des Lamellenbehanges (1/3 der Anlagenhöhe) mit unterschiedlicher Lamellenneigung ausgeführt, so dass z.B. beim Absenken der Anlage die Lamellen ca. 40° im oberen Bereich geneigt und im unteren Bereich (2/3 der Anlagenhöhe) die Lamellen geschlossen sind. Dadurch erfolgt Lichtlenkung an die Decke zur gleichmäßigen Raumbelichtung. Das weitere Schließen des Lamellenbehanges ist nur bei vollständig abgesenkten Anlagen möglich.

METALLAUFHANGSSCHUH



KUGELSCHNURVERBINDUNG ZUR LEITERKORDEL MIT METALLAUFHANGSSCHUH
Höhenausgleichende Verbindung der Leiterkordel mit Wende-Kugelschnur der Bandspule. Bei Tür- Fensterkombinationen und unteren Höhenunterschieden, oben ausgleichender Lamellenbeginn.

LAGERBOCK

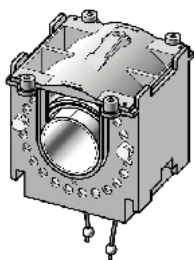

Lagerbock 56x58 für 14 mm Nutwelle mit Halte-Stift zur Duchmesseränderung. So kann ganz einfach und werkzeuglos die Parallelität der Tex-Bänder korrigiert werden.

Keine Schmierung mittels Fett oder dergleichen notwendig (Gewährleistungsverlust bei Schmierung). Der Lagerbock ist selbstfettend und wartungsfrei.

AUSFÜHRUNGSOPTION: PATENTIERTE SOFTFÜHRUNGSSCHIENE MIT GERÄUSCHDÄMPFUNGSEINLAGE

Patentierter VALETTA Softführungsschiene mit geräuschkämpfender Gummieinlage für Raffstore für einen absolut leisen Lauf des Behanges oder mit Soft-Fin Bürste für einen weichen Lauf bei der Rollladenkomplettierung. Befestigung mit Montage Clip am Fensterstock ohne sichtbare Schrauben; Aufputz oder Einputz (mit Softschieneneinputzprofil). Kombinierbar mit Insektenschutzführungsschiene. Aluminium; stranggepresst; pulverbeschichtet; inkl. Dämpfungsprofil

SOFTFÜHRUNGSSCHIENE TYP D	SOFTFÜHRUNGSSCHIENE TYP E	SOFTFÜHRUNGSSCHIENE TYP F
<p>Softführung Typ D = 49 mm</p>	<p>Softführung Typ E = 59 mm</p>	<p>Softführung Typ F = 74 mm</p>
		<p>Clip-Profil für patentierte VALETTA Softführungsschiene</p>

SA-RA SOFT-FS-ABSCHLUSS FÜR RAFFSTORE STANDARD-RAL (Aufpreis)

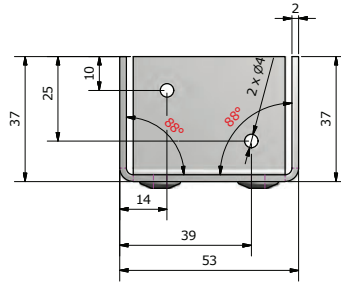
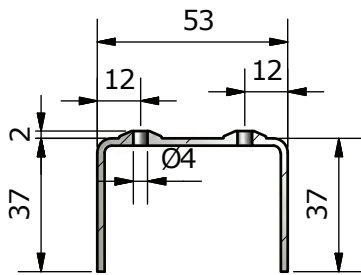

Das Softschieneabschlussprofil schließt bei einer Kombination über mehrere Rückseite die dem Innenraum zugewandte Rückseite der Doppelführungsschiene und sorgt für seine Stabilität. Das Profil besteht aus einem stranggepresstem Aluminiumprofil und ist standardmäßig in der Farbe der Führungsschiene pulverbeschichtet.

Bestellmass = Lichte Höhe + 3 cm

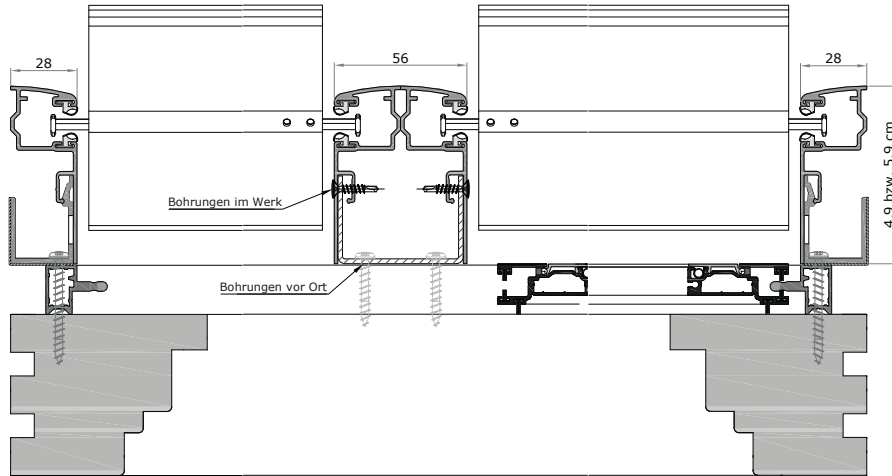

SEPE & SEPF SOFTSCHIENENEINPUTZPROFIL (Aufpreis)

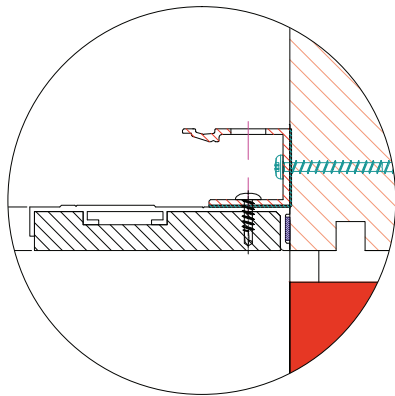

SEPF Softschieneeinputzprofil Typ F mit Dämmung inkl. Montageset
SEPF-beids Softschieneeinputzprofil beidseitig mit Dämmung inkl. Montageset

SEPE Softschieneeinputzprofil Typ E mit Dämmung inkl. Montageset
SEPE-beids Softschieneeinputzprofil beidseitig Typ E mit Dämmung inkl. Montageset

SEPE-ISS Softschieneeinputzprofil für ISS mit Dämmung inkl. Montageset
SEPE-ISS-beids Softschieneeinputzprofil beidseitig für ISS mit Dämmung inkl. Montageset

VORTEIL DES SOFTSCHIENENEINPUTZPROFILS:

Ein wichtiger Punkt beim Thema Schlagregendichtheit ist die Oberflächenbeschichtung von Anschluss- und Putzprofil. Die bei diesem System verwendete Unterputzschiene ist blank und garantiert so langlebigen Halt für die Dichtbänder. Die sichtbare, aufgeklippte Führungsschiene sorgt für die gewünschte Optik.

HINWEIS:

Materialstärke Einputzprofil einseitig 15 mm ist nicht im Anlagenmass inkludiert. Montageset bei Bestellung angeben!

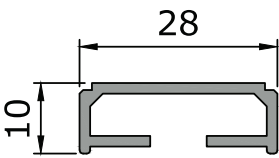
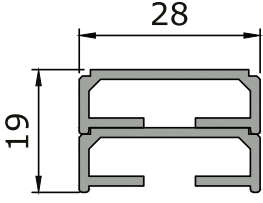
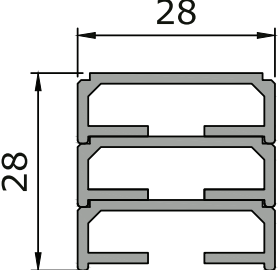
DISTANZPROFIL (Aufpreis)		
 <p>Distanzprofil für Softführungsschiene in drei Größen A, B, C. Ausführung der Oberfläche passend zur Führungsschiene. Länge = Lichte Höhe. Lieferung erfolgt immer Paarweise.</p>		
KRA-DISP-A Distanzprofil Typ A - 10 mm	KRA-DISP-B Distanzprofil Typ B - 19 mm	KRA-DISP-C Distanzprofil Typ C - 28 mm
		

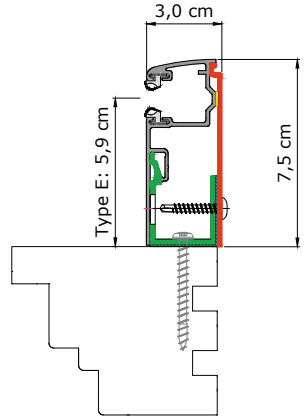
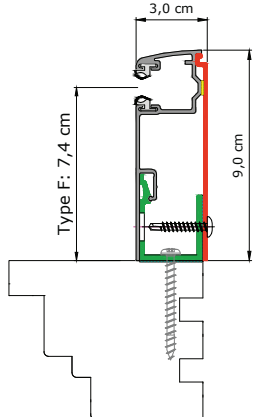
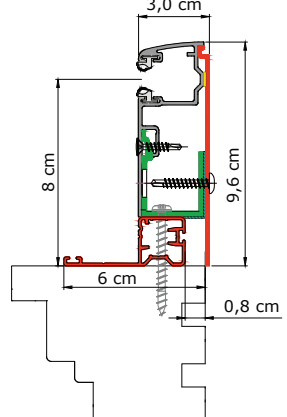
AUSFÜHRUNGSOPTION: SOAP-S SOFTSCHIENENABDECKPROFIL SICHTBLENDE (Aufpreis)			
Softschienenabdeckprofil für Sichtblende zu patentierte VALETTA Softführungsschiene. Für Typ E, F und E+ISS in unterschiedlichen Größen. Aluminium; stranggepresst; pulverbeschichtet BESTELLANGABEN: Bestellhöhe = Jalousiehöhe			
			

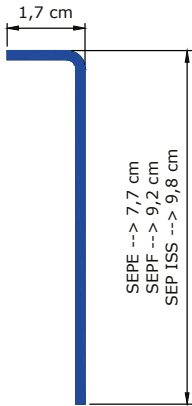
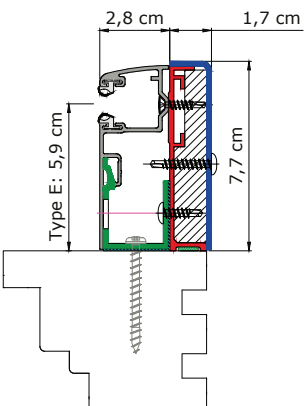
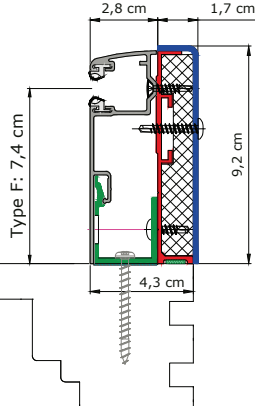
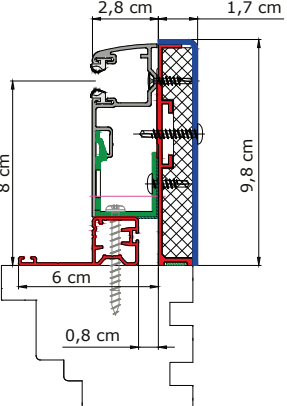
AUSFÜHRUNGSOPTION SOAP-P SOFTSCHIENENABDECKPROFIL PUTZBLENDE (Aufpreis)			
Softschienenabdeckprofil für Softschieneneinputzprofil (z.B.: bei Putzblende) zu patentierter VALETTA Softführungsschiene. Für Typ E, F und E+ISS in unterschiedlichen Größen. Bestellhöhe = Stockhöhe			
 <p>SEPE --> 7,7 cm SEPF --> 9,2 cm SEP ISS --> 9,8 cm</p>			

AUSFÜHRUNGSOPTION: OBJEKTFÜHRUNGSSCHIENE TYP A DOPPELT 50-70 MM

Type OFS Objektführungsschiene mit Abstandshaltern offen: aus stranggepresstem Aluminiumprofil mit Neopreneinlage inkl. einstellbaren Abstandshaltern, verdeckt in die Seitenführungsschiene einzuklemmen; Einfachführung 21 x 20 mm; Doppelführung 21 x 40 mm; TYP A 50 - 70 mm, TYP B 71 - 100 mm, TYP C 102 - 145 mm

	<p>OFSAE Objektführungsschiene TYP A einfach 50-70 mm</p> <p>OFSAD Objektführungsschiene TYP A doppelt 50-70 mm</p>
	<p>OFSBE Objektführungsschiene TYP B einfach 71-100 mm</p> <p>OFSBD Objektführungsschiene TYP B doppelt 71-100 mm</p>
	<p>OFSCE Objektführungsschiene TYP C einfach 102-145 mm</p> <p>OFSCD Objektführungsschiene TYP C doppelt 102-145 mm</p>

TOFS TELESKOPHALTER (Aufpreis)

	<p>TOFS-K Aufpreis Teleskophalter K 50-150 mm</p> <p>TOFS-L Aufpreis Teleskophalter L 150-250 mm Besonders stabiler und verstellbarer Teleskophalter aus Aluminium, pulverbeschichtet für Führungsschiene einfach und doppelt. Angabe Mass Z; Größen TYP K 5 - 15 cm, TYP L 16 - 25 cm, TYP M 25 - 35 cm; Verstellbereich +/- 15 mm; Sockel 60 mm</p> <p>TOFS-M Aufpreis Teleskophalter M 250-350 mm Besonders stabiler und verstellbarer Teleskophalter aus Aluminium, pulverbeschichtet für Führungsschiene einfach und doppelt. Angabe Mass Z; Größen TYP K 5 - 15 cm, TYP L 16 - 25 cm, TYP M 25 - 35 cm; Verstellbereich +/- 15 mm; Sockel 60 mm</p>
--	--

AUSFÜHRUNGSOPTION: SEILFÜHRUNG MIT SEILHALTER

Seilhalter für Raffstore mit Seilführung; inkl. Aussteifungsdreieck für hohe Stabilität; Bohrungen D= 5 mm zur Montage der Halterung Aluminium

SHR-G Aufpreis Seilhalter-Raffstore Typ G je Anlage, inkl. Federtopf; Nutzbare Ausladung 55-76 mm	SHR-H Aufpreis Seilhalter-Raffstore Typ H je Anlage, inkl. Federtopf; Nutzbare Ausladung 83-104 mm	FEDERTOPF in A6C0 für Seilhalter Typ G oder H
<p>HINWEIS: Seilhalter / Abspannwinkel Typ G nutzbare Ausladung 55 -75 mm</p>	<p>HINWEIS: Seilhalter / Abspannwinkel Typ H nutzbare Ausladung 83 -104 mm</p>	

AUSFÜHRUNGSOPTION: SEILTOPF BODENBEFESTIGUNG (Aufpreis)

		<p>STB1 Aufpreis Seiltopf Bodenbefestigung A6C0 einseitig Abzugsmaße auf Bestellhöhe Raffstore -40 mm</p> <p>STB1-RAL Aufpreis Seiltopf Bodenbefestigung RAL einseitig Seiltopf Typ I für beidseitige Ausführung; zweiteilig verschraubbar inkl. Feder; unsichtbare Befestigung mittels Verschraubung nach unten; Bohrungsdurchmesser 6 mm</p>
	<p>STB Aufpreis Seiltopf Bodenbefestigung A6C0 beidseitig</p> <p>STB-RAL Aufpreis Seiltopf Bodenbefestigung RAL beidseitig Seiltopf Typ I für einseitige Ausführung; zweiteilig verschraubbar inkl. Feder; unsichtbare Befestigung mittels Verschraubung nach unten; Bohrungsdurchmesser 6 mm</p>	

VORSATZ FÜHRUNGSSCHIENE EINFACH UND DOPPELT



VFE21

Vorsatz Führungsschiene einfach 21 mm Standard, Ersatzteil

Führungsschiene eckig, aus stranggepresstem Aluminium zur Montage über Abstandhalter mit Klemmhalterung (**KLK**). Führung mit schwarzem, geräuschkämmenden koextrudiertem Clip-Keder für eine geräuschlose Fahrt des Behangs.

Mit dem Clip-Keder kann der Behang einfach getauscht werden ohne die Führungsschienen demontieren zu müssen.



VFD40

Vorsatz Führungsschiene doppelt 40 mm Standard, Ersatzteil

Führungsschiene eckig, aus stranggepresstem Aluminium zur Montage über Abstandhalter mit Klemmhalterung (**KLK**). Führung mit schwarzem, geräuschkämmenden koextrudiertem Clip-Keder für eine geräuschlose Fahrt des Behangs.

Mit dem Clip-Keder kann der Behang einfach getauscht werden ohne die Führungsschienen demontieren zu müssen.

KLEMMKONSOLE ABSTANDHALTER

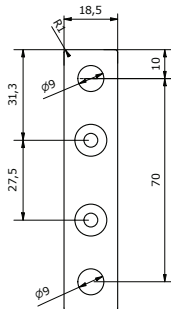
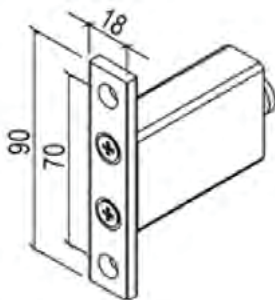

KLK18-100

Klemmkonsole 18 mm, Abstand 100 mm

KLK18-130

Klemmkonsole 18 mm, Abstand 130 mm

KLK18-S

Klemmkonsole 18 mm, Sonderlänge

Klemmkonsole mit Montageplatte 18 x 90 mm; inkl. Abstandhalter

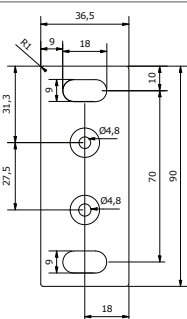
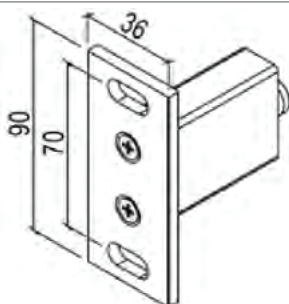

KLK36-100

Klemmkonsole 36 mm, Abstand 100 mm

KLK36-130

Klemmkonsole 36 mm, Abstand 130 mm

KLK36-S

Klemmkonsole 36 mm, Sonderlänge

Klemmkonsole mit Montageplatte 36 x 90 mm; inkl. Abstandhalter

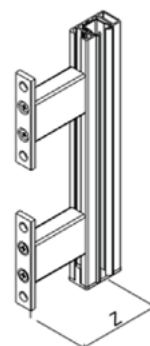
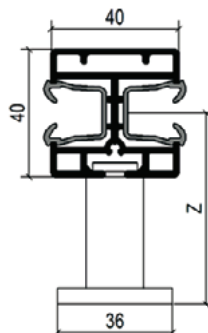
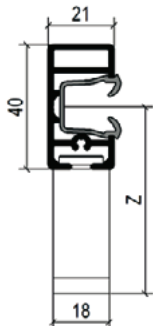
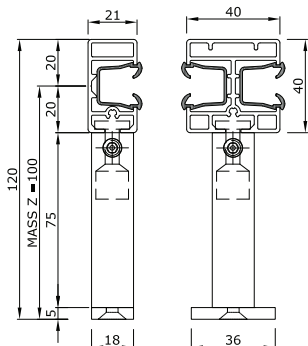

ZUBEHÖR: KLEMMZANGE FÜR CLIP-KEDER



KLZ

Klemmzange für Clip-Keder

Klemmzange für eine einfache und rasche Herausnahme des Clip-Keders zum Austausch des Behangs ohne Demontage der Führungsschienen.

YHR-A Y-HALTER AUSSENECK FÜR RAFFSTORE FÜHRUNGSSCHIENE (Aufpreis)

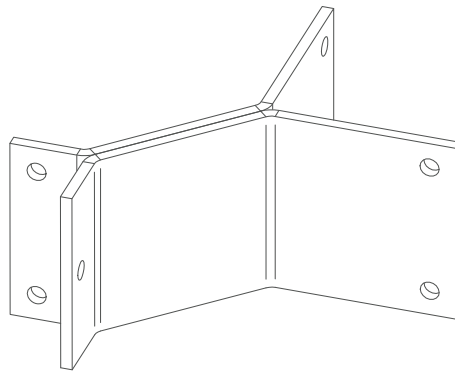
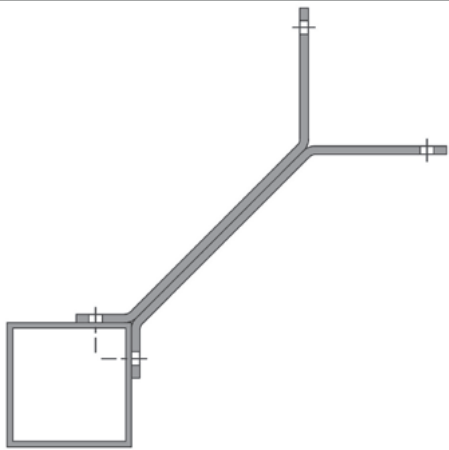

YHR-A
Y-Halter Ausseneck für Raffstore Führungsschiene

Eckausführung für Raffstore mit 90 Grad Ausse-
 necke in Kombination mit Objektführungsschiene.
 Formrohr inkl. Abstandhalter, ohne Objektfö-
 hrungsschiene.
 für 90 Grad Ausse-Ecke; inkl. Formrohr 45 x 45
 mm, 2 Stk. Y-Halter; pulverbeschichtet; ohne
 Objektführungsschiene

maximale Höhe 300 cm

Anzahl Y-Halter auf Fertige Raffstore Höhe	
bis 300 cm	2 STK

Y-HALTER AUSSENECK FÜR RAFFSTORE FÜHRUNGSSCHIENE
OFS-TYP B

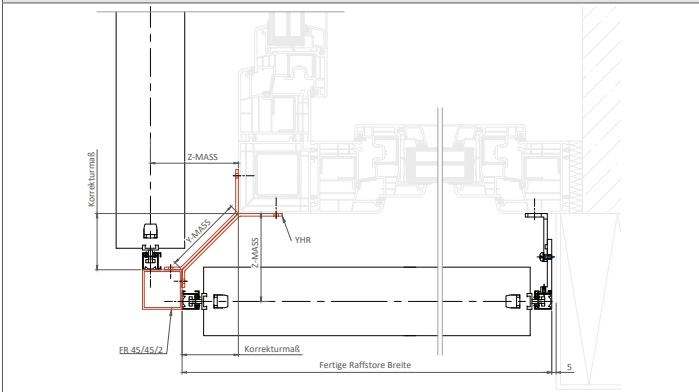

Y-HALTER AUSSENECK FÜR RAFFSTORE FÜHRUNGSSCHIENE
SEILHALTER

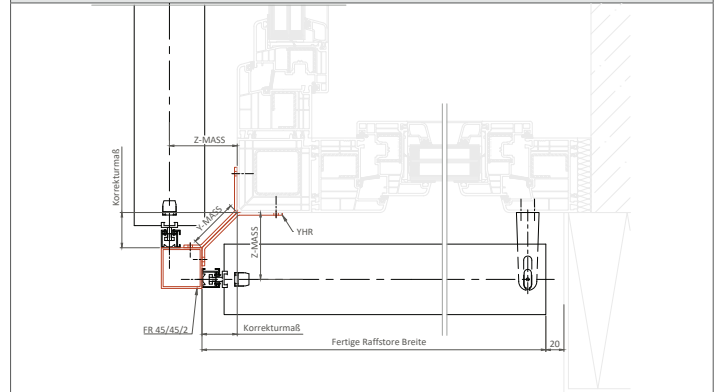

Y-HALTER AUSSENECK FÜR RAFFSTORE FÜHRUNGSSCHIENE
SFS

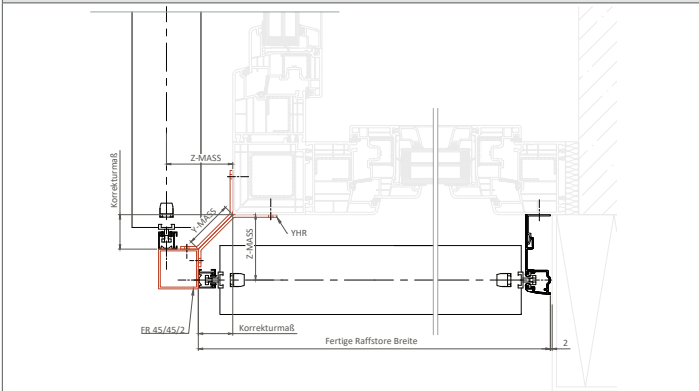

Y-HALTER AUSSENECK FÜR RAFFSTORE FÜHRUNGSSCHIENE
TOFS

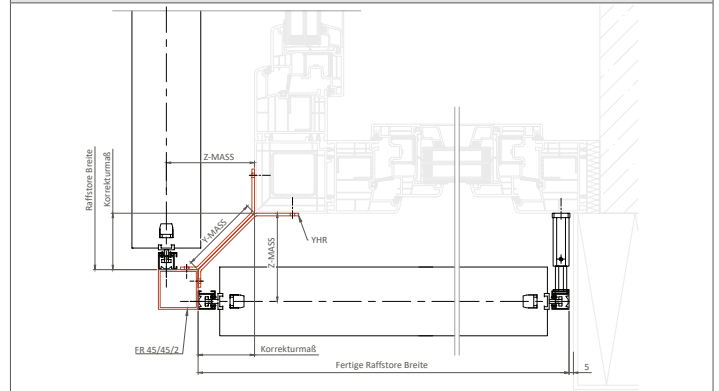

Y-HALTER AUSSENECK FÜR RAFFSTORE FÜHRUNGSSCHIENE
UP-TYP2

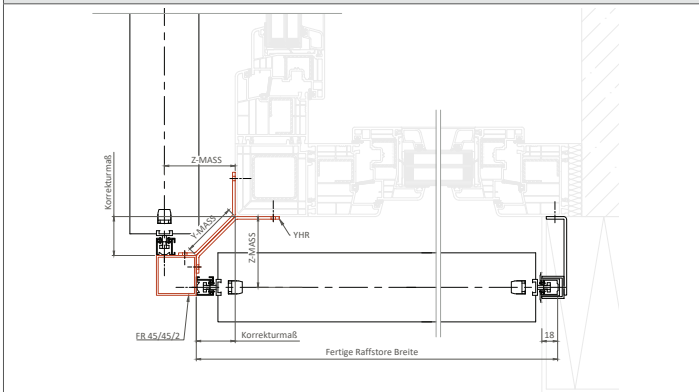

Y-HALTER AUSSENECK FÜR RAFFSTORE FÜHRUNGSSCHIENE
UPF80-AP

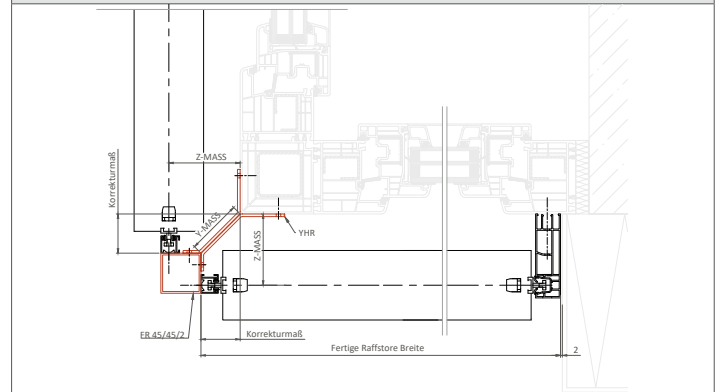

YHR MIT Z-MASS UND KORREKTURMASS AUSSENECK		
Z-MASS (mm)	Y-MASS (mm)	KORREKTURMASS (mm)
60	34	24
65	41	29
70	48	34
75	55	39
80	62	44
85	69	49
90	76	54
95	83	59
100	91	64
105	98	69
110	105	74
115	112	79
120	119	84
125	126	89
130	133	94
135	140	99
140	147	104
145	154	109

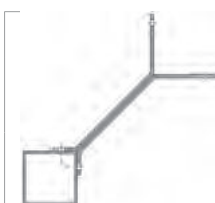

YHR Y-Halter Raffstore Ausseck

Y-Halter für Raffstore zur Verwendung bei Nurglasecken Aussecken mit einem Winkel von 90 Grad.

maximale Höhe 300 cm

Korrekturmass YHR-A

Gibt bei der Bestellung des Y-Halter Raffstore Ausseck (YHR-A) den Abstand zwischen Stockausseckmass und Raffstorebestellbreite (Ausseckkante Führungsschiene Raffstore) an.
 Mass Z - 36 mm = Korrekturmass YHR-A

HINWEIS: Vormalige alte Benennung bei YHR-A war "Überstand".

YHR-A MIT OFS-TYP B

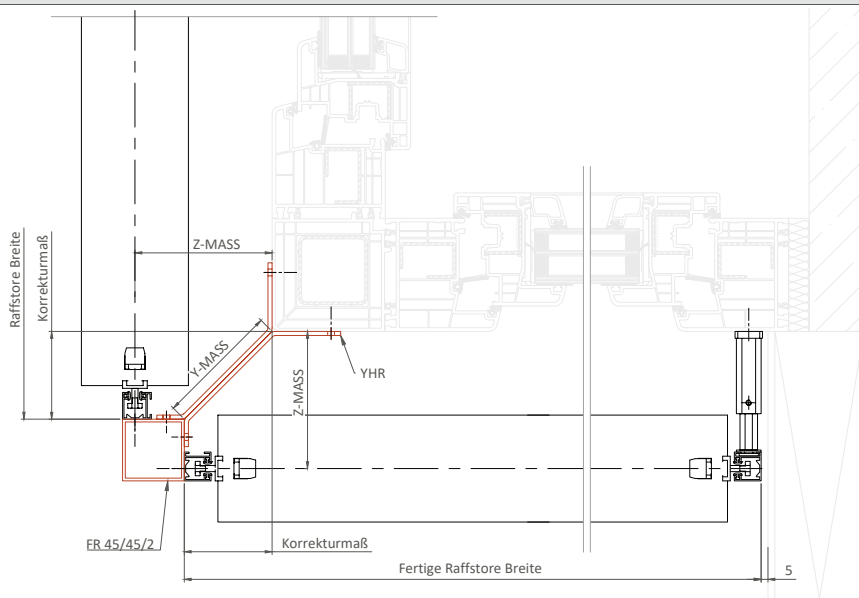

YHR-I Y-HALTER INNENECK FÜR RAFFSTORE FÜHRUNGSSCHIENE (Aufpreis)

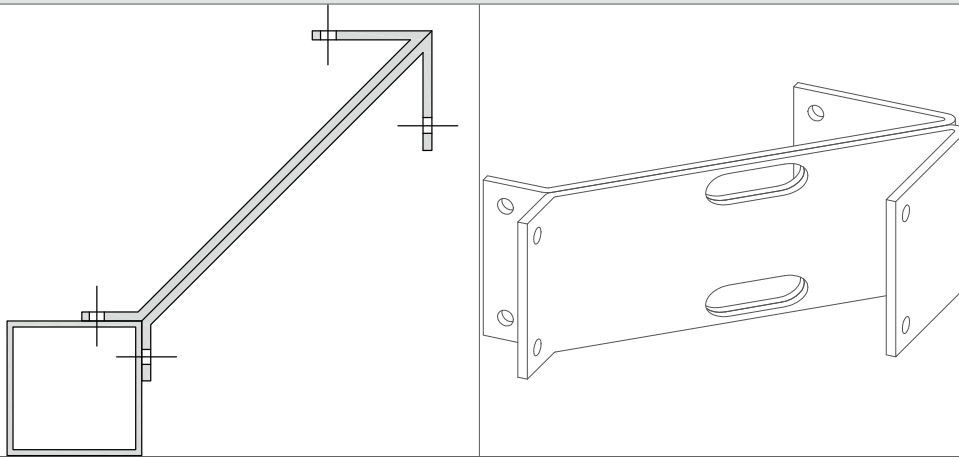

YHR-I
Y-Halter Inneneck für Raffstore Führungsschiene
 Eckausführung für Raffstore mit 90 Grad Innenecke in Kombination mit Objektführungsschiene. Formrohr inkl. Abstandhalter, ohne Objektführungsschiene.
 für 90 Grad Innen-Ecke; inkl. Formrohr 45 x 45 mm, 2 Stk. Y-Halter; pulverbeschichtet; ohne Objektführungsschiene

maximale Höhe 300 cm

Anzahl Y-Halter auf Fertige Raffstore Höhe	
bis 300 cm	2 STK

Y-HALTER INNENECK FÜR RAFFSTORE FÜHRUNGSSCHIENE
OFS-TYP B

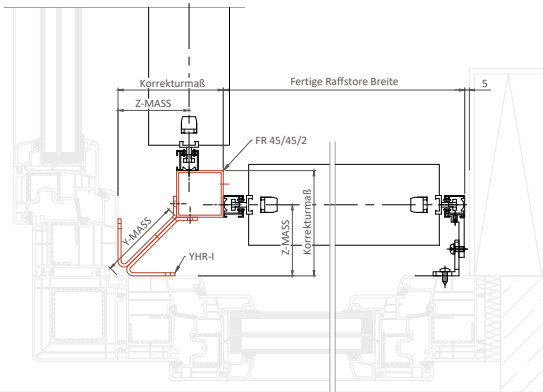

Y-HALTER INNENECK FÜR RAFFSTORE FÜHRUNGSSCHIENE
SEILHALTER

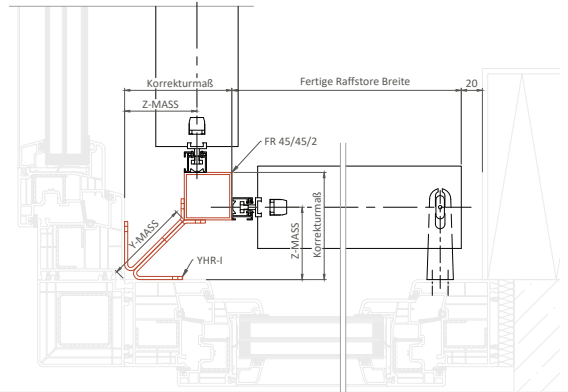

Y-HALTER INNENECK FÜR RAFFSTORE FÜHRUNGSSCHIENE
SFS

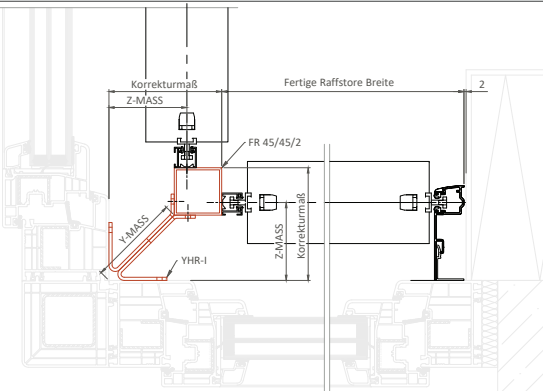

Y-HALTER INNENECK FÜR RAFFSTORE FÜHRUNGSSCHIENE
TOFS

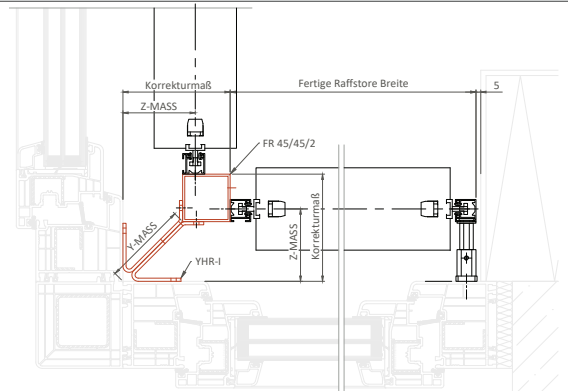

Y-HALTER INNENECK FÜR RAFFSTORE FÜHRUNGSSCHIENE
UP-TYP2

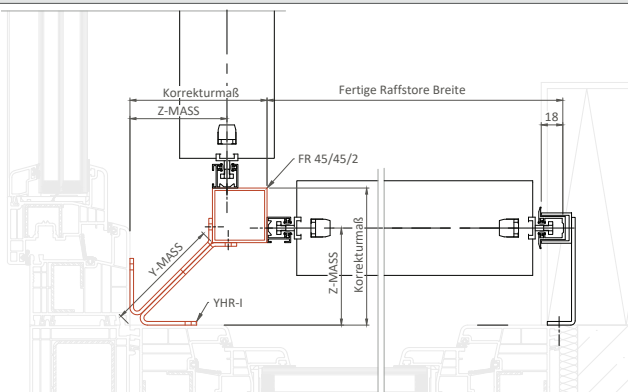

Y-HALTER INNENECK FÜR RAFFSTORE FÜHRUNGSSCHIENE
UPF80-AP

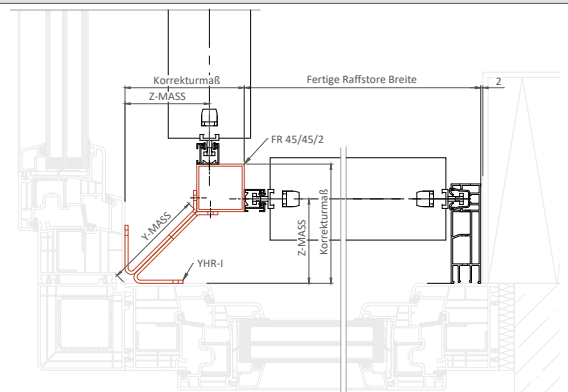

YHR MIT Z-MASS UND KORREKTURMASS INNENECK		
Z-MASS (mm)	Y-MASS (mm)	KORREKTURMASS (mm)
60	68	-93
65	75	-98
70	82	-103
75	89	-108
80	96	-113
85	103	-118
90	110	-123
95	117	-128
100	124	-133
105	132	-138
110	139	-143
115	146	-148
120	153	-153
125	160	-158
130	167	-163
135	174	-168
140	181	-173
145	188	-178

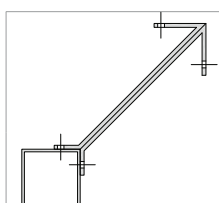

YHR Y-Halter Raffstore Inneneck

Y-Halter für Raffstore zur Verwendung bei Nurglasecken Innenecken mit einem Winkel von 90 Grad.

maximale Höhe 300 cm

Korrekturmass YHR-I

Bei der Bestellung des Y-Halter Raffstore Inneck (YHR-I) den Abstand zwischen Stockausenmass und Raffstorebestellbreite (Aussenkante Führungsschiene Raffstore) an.
 Mass Z + 33 mm = Korrekturmass YHR-I

YHR-I MIT OFS-TYP B

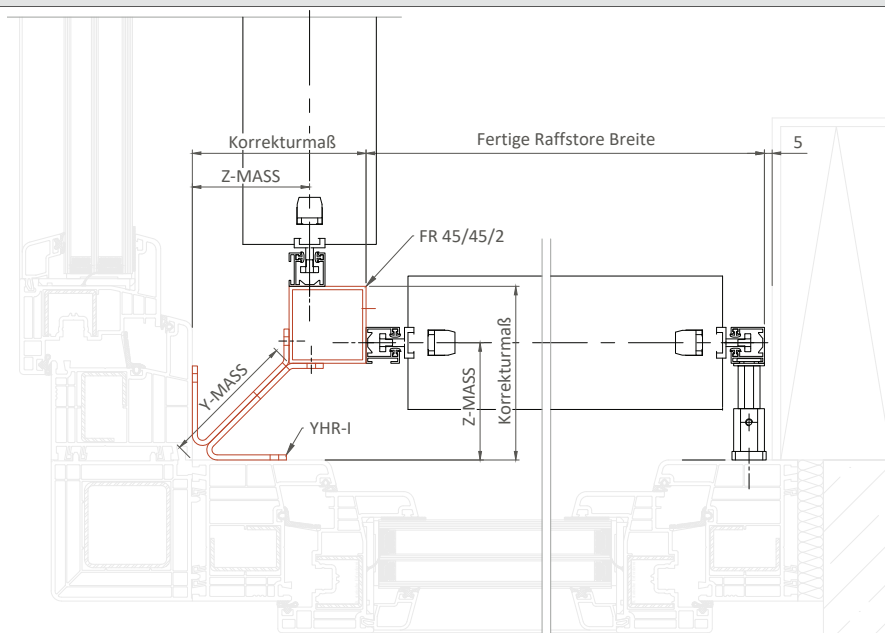

UP25 U-PROFIL 25X25X2, BLANK (Aufpreis)

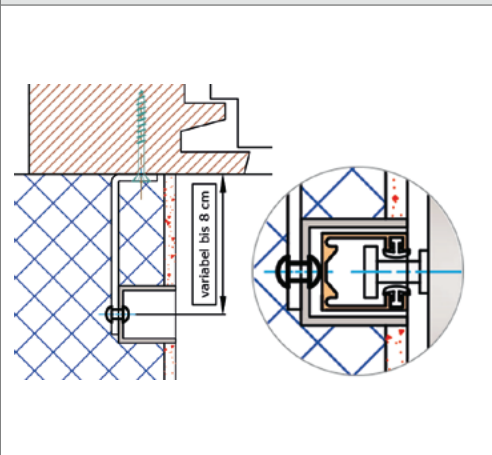

Unterputz U-Profil 23 x 23 x 2 mm; unten geschlossen zur Entwässerung; Profil als Basis für die Einlage der Führungsschiene einfach Unterputz Typ1 oder Führungsschiene einfach Unterputz Typ2.

Bei Typ 2: +3,6 cm auf Raffstore Fertige Breite

FÜHRUNGSSCHIENE EINFACH UNTERPUTZ TYP2 (Aufpreis)

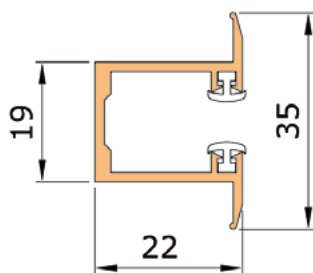
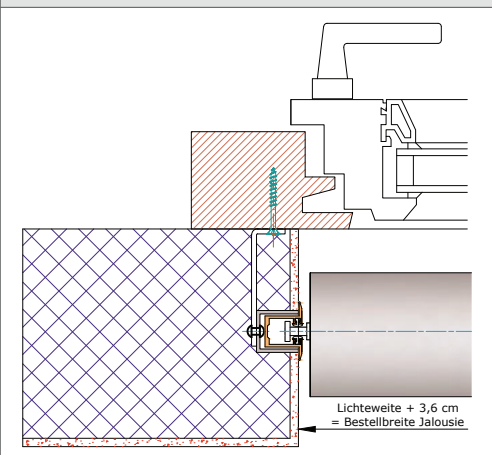

FS-TYP2

Führungsschiene einfach Unterputz Typ2
 Aluminium; stranggepresst; pulverbeschichtet;
 inkl. Dämpfungsprofil

Unterputzschiene zur Verwendung mit Unterputzprofil UP 25. Typ2 mit beidseitiger 8 mm Breiten nach Aussen abfallender Putznase.

Bestellbreite Raffstore: + 3,6 cm auf Raffstore Fertige Breite

MONTAGECLIP FÜR UNTERPUTZFÜHRUNGSSCHIENE (UPF) 3,5 X 10 MM (Aufpreis)

Führungsschienen Schlagregensicher mit innovativem coextrudiertem Clip-Keder. Dank Clip-Keder kann der Behang gewechselt werden ohne die Führungsschiene demontieren zu müssen. Der coextrudierter Clip-Keder sorgt weiteres auch für einen nahezu geräuschlosen Lauf des Behangs. Optionale Möglichkeit der Montage mit zusätzlichen Befestigungsclip für eine einfache und rasche Platzierung.
 HINWEIS: Artikelbezeichnung beinhaltet das Achsmaß der Führungsschiene, nicht die gesamte Tiefe.

Die Schlagregendichtheit ist durch das Kammersystem an der Rückseite der Führungsschiene gegeben, da dieses die Kapillarwirkung unterbricht.



SCHLAGREGENDICHTHEIT: Unter dem Begriff Schlagregendichtheit wird die Widerstandsfähigkeit eines Fensters, Tür oder Baukörpers gegen das Eindringen von Feuchtigkeit verstanden, und zwar verursacht durch Wind, Regen und andauernde Beanspruchung. Im Bereich des Sonnenschutzes liegt hier der Fokus auf dem Anschluss zwischen Führungsschiene und Fenster. Führungsschienen mit glatter Außenform erfordern auf Grund der Kapillarwirkung eine Abdichtung zwischen Führungsschiene und Fenster. Führungsschienen mit einer Kammer oder sogenannten Wirbelnut an der Anschlussseite zwischen Fenster und Führungsschiene sind durch diese Kammerausführung schlagregensicher (beispielsweise Raffstoreführungsschiene UPF80 & UPF109).

UPF70-AP Aufpreis Unterputzschiene 70 mm auf Softschiene	UPF80-AP Aufpreis Unterputzschiene 80 mm auf Softschiene	UPF109-AP Aufpreis Unterputzschiene 109 mm auf Softschiene

DISTANZPROFILE

	DP10 Distanzprofil 10 mm
	DP20 Distanzprofil 20 mm
	DP40 Distanzprofil 40 mm

DP10, DP20, DP40 passend zu Führungsschiene FS53, DFSE, DODFSE und UPF80, UPF109 und ZUFS, ZUFSI

HINWEIS:

Schlagregendichte Ausführung der Führungsschienen und Distanzprofile optional möglich. Ausführung bauseitig durch montierenden Fachbetrieb. Schlagregendichtheit für die genannten Führungsschienen und Distanzprofile nach EN 1027. Kein Wasserdurchtritt bis zur Baukörperanschlussfuge. Empfehlendes Dichtband 22 x 2 mm mit geschlossenem PE-Schaum, weich, einseitig klebend. Nicht möglich mit Bohrtyp 1 Abdeckkappe.

LAMELLENABZUGSMASSE

Objektführungsschiene OFS Z-Lamelle

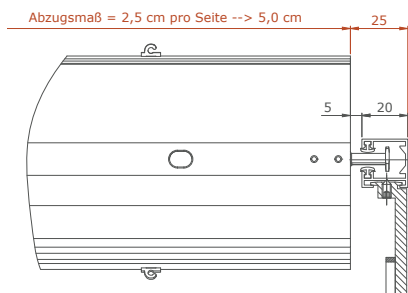

OFS I SFS I UPF I VFD40 I VFE21

Berechnungsbeispiel Lamellenmass:
 Raffstore 100 x 200cm Fertigmass mit beidseitig Objektführungsschiene.
 Lamellenmass = 100cm - 2,5cm - 2,5cm = 95cm
 Raffstore 100 x 200cm Fertigmass mit links UPF80 und rechts VFD40.
 Lamellenmass = 100cm - 3,5cm - 2,8cm = 93,7cm

Hinweis für Nachbestellung Paket:
 Für Raffstore-Systeme die vor dem 01.03.2025 produziert wurden können nur
 GANZE PAKETE – keine einzelnen Lamellen bestellt werden!

Softführungsschiene SFS Z-Lamelle

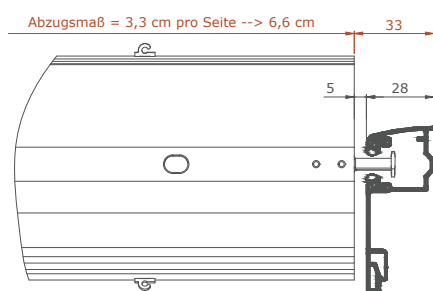

LAMELLENABZUGSMASSE	
Führungsschienentyp	Abzug (cm)
Objektführungsschiene OFS einfach, doppelt	-2,50
Softführungsschiene SFS Typ D, E, F	-3,30
Vorsatzführungsschiene einfach/doppelt VFE21/VFD40*	-2,80
Seil	0
Unterputzschiene Typ 1 / Typ2	-2,50
Unterputzführungsschiene UPF 70 /80 / 109*	-3,50
* neue Masse per 01.03.2025	

Unterputzführungsschiene UPF Z-Lamelle

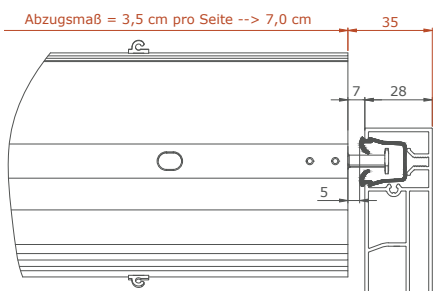

Vorsatzführungsschiene Doppelt VFD40 Z-Lamelle

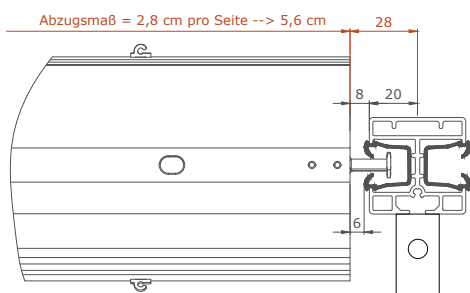

Vorsatzführungsschiene Einfach VFE21 Z-Lamelle

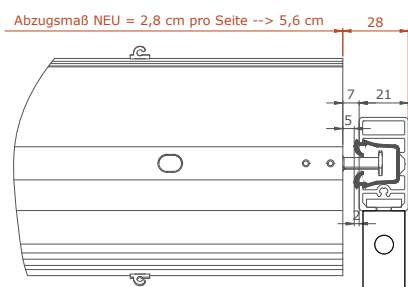

MONTAGE Stock- oder Schachtmontage

CLIP-SCHACHTRÄGER RAFFSTORE	BLENDEMONTAGEBÜGEL	UNIVERSAL FASSADENBLENDETRÄGER
<p>Schachträger verzinkt nach unten offen als Halterung der Oberleiste des Raffstores mit automatischer Schließvorrichtung (Clip-Mechanismus). Fixierung durch zwei Torx Schrauben.</p>	<p>AUSFÜHRUNGSOPTIONEN: Blendenträger 10er kurz bis 26 cm Blendenträger 10er lang bis 32 cm Blendenträger 12er kurz bis 26 cm Blendenträger 12er lang bis 32 cm Blendenträger 14er kurz bis 26 cm Blendenträger 14er lang bis 32 cm für eine Tiefe von 140 mm und bis zu einer maximalen Blendenhöhe von 261 bis 320 mm</p>	<p>Universal Blendenträger für Aufputz- oder Unterputzblende bis zu einer maximalen Blendenhöhe von 34 cm. Tiefe verstellbar von 12 – 18 cm.</p>

BESTELLANGABEN

		<p>BESTELLMASS BREITE Fertige Breite = Lichte Breite - 0,5 cm</p> <p>BESTELLMASS HÖHE Fertige Höhe</p> <table border="1" data-bbox="818 1413 1538 1637"> <thead> <tr> <th colspan="2">ANZAHL BEFESTIGUNGSTRÄGER OBERLEISTE AUF FERTIGE BREITE</th> </tr> </thead> <tbody> <tr> <td>bis 150 cm</td> <td>2 STK</td> </tr> <tr> <td>bis 250 cm</td> <td>3 STK</td> </tr> <tr> <td>bis 350 cm</td> <td>4 STK</td> </tr> <tr> <td>bis 450 cm</td> <td>5 STK</td> </tr> </tbody> </table> <table border="1" data-bbox="818 1671 1538 1827"> <thead> <tr> <th colspan="2">ANZAHL SCHIENENHALTER JE SCHIENE AUF FERTIGE HÖHE</th> </tr> </thead> <tbody> <tr> <td>bis 180 cm</td> <td>2 STK</td> </tr> <tr> <td>bis 310 cm</td> <td>3 STK</td> </tr> <tr> <td>bis 400 cm</td> <td>4 STK</td> </tr> </tbody> </table>	ANZAHL BEFESTIGUNGSTRÄGER OBERLEISTE AUF FERTIGE BREITE		bis 150 cm	2 STK	bis 250 cm	3 STK	bis 350 cm	4 STK	bis 450 cm	5 STK	ANZAHL SCHIENENHALTER JE SCHIENE AUF FERTIGE HÖHE		bis 180 cm	2 STK	bis 310 cm	3 STK	bis 400 cm	4 STK
ANZAHL BEFESTIGUNGSTRÄGER OBERLEISTE AUF FERTIGE BREITE																				
bis 150 cm	2 STK																			
bis 250 cm	3 STK																			
bis 350 cm	4 STK																			
bis 450 cm	5 STK																			
ANZAHL SCHIENENHALTER JE SCHIENE AUF FERTIGE HÖHE																				
bis 180 cm	2 STK																			
bis 310 cm	3 STK																			
bis 400 cm	4 STK																			

BEDIENUNG: KURBELANTRIEB



KD45
 Kurbeldurchführung 45° inkl. Kurbel

Raffstore/Jalousie öffnen oder schließen durch Drehen der Kurbelstange:
 Vor dem vollständigen Öffnen die Drehbewegung der Kurbel verlangsamen. Die Raffstore/Jalousie soll nicht gewaltsam oben anschlagen. Vor dem vollständigen Schließen die Drehbewegung der Kurbel verlangsamen. Sobald Sie einen Widerstand spüren, nicht mehr weiterdrehen!
 HINWEIS: Vermeiden Sie ein zu großes Abknicken. Schräg halten der Kurbelstange: Dies führt zu Schwergängigkeit und übermäßigem Verschleiß.
 ACHTUNG: Kurbel bei vollständig geöffnetem oder vollständig geschlossenem Behang nicht gewaltsam weiterdrehen. Sobald Sie einen Widerstand spüren das Kurbeln beenden! Gefahr von Beschädigung!

Gelenkkurbel 45° oder 90° zum Heben, Senken und Wenden der Lamellen über 13 mm Kurbelrohr; in weiß, braun oder natur eloxiert und Kreuzgelenk vernickelt; 2:1 Untersetzungsgetriebe; mit 6 mm 4-Kant, 40 cm lang,

Gelenklager mit reduzierter Luftdurchlässigkeit - Passivhaus geeignet.
 Fläche max. Kurbel: 8 m²

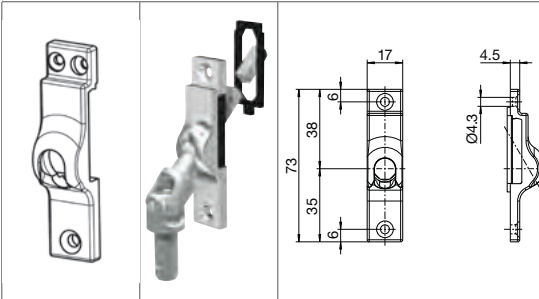
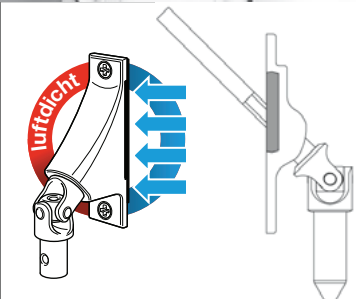

Kurbeldurchführung 45°\400 6mm; 4-kant mit Dichtung, silber
 Luftdicht mit 9,9 mm Zapfen

Gelenklagerplatte 45° in luftdichter Ausführung mit Kreuzgelenke aus Stahl und einem max. Drehmoment von 3 Nm. Befestigungsplatte aus Zinkdruckguss. V10=0,013m³/h = Luftdichtheitsklasse 2 (Messung nach EN 12114; V10 ≤ 0,04 m³/h; Luftdurchlässigkeit bei 10 Pa Differenzdruck).



KD90
 Kurbeldurchführung 90° inkl. Kurbel

Raffstore/Jalousie öffnen oder schließen durch Drehen der Kurbelstange:
 Vor dem vollständigen Öffnen die Drehbewegung der Kurbel verlangsamen. Die Raffstore/Jalousie soll nicht gewaltsam oben anschlagen. Vor dem vollständigen Schließen die Drehbewegung der Kurbel verlangsamen. Sobald Sie einen Widerstand spüren, nicht mehr weiterdrehen!
 HINWEIS: Vermeiden Sie ein zu großes Abknicken. Schräg halten der Kurbelstange: Dies führt zu Schwergängigkeit und übermäßigem Verschleiß.
 ACHTUNG: Kurbel bei vollständig geöffnetem oder vollständig geschlossenem Behang nicht gewaltsam weiterdrehen. Sobald Sie einen Widerstand spüren das Kurbeln beenden! Gefahr von Beschädigung!

Gelenkkurbel 45° oder 90° zum Heben, Senken und Wenden der Lamellen über 13 mm Kurbelrohr; in weiß, braun oder natur eloxiert und Kreuzgelenk vernickelt; 2:1 Untersetzungsgetriebe; mit 6 mm 4-Kant, 40 cm lang,

Gelenklager mit reduzierter Luftdurchlässigkeit - Passivhaus geeignet.
 Fläche max. Kurbel: 8 m²

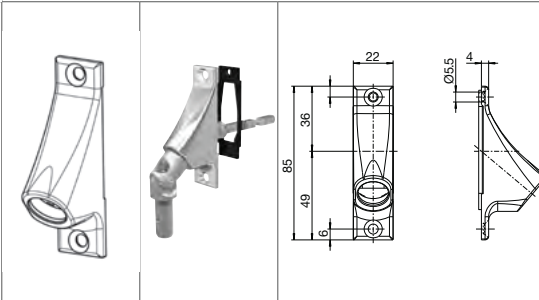
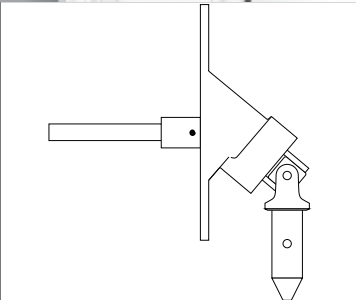

Kurbeldurchführung 90°\400 6mm 4Kant DA, silber
 Luftdicht mit 9,9 mm Zapfen

Gelenklagerplatte 90° in luftdichter Ausführung ohne messbarem Luftdurchgang. Mit Kreuzgelenk aus Stahl und einem maximalen Drehmoment von 3 Nm. Befestigungsplatte aus Zinkdruckguss. V10=0 m³/h = Luftdichtheitsklasse 2 (Messung nach EN 12114; V10 ≤ 0,04 m³/h; Luftdurchlässigkeit bei 10 Pa Differenzdruck).

INFORMATION	ARTIKELNUMMER
<p>Versetztes Getriebe</p> <p>Das Getriebe kann bezogen auf die Anlagenaußenkante nach Innen oder Aussen versetzt werden. negativ= in die Anlage, positiv= ausserhalb der Anlage; Versetztes Getriebe nur bei Kurbel und Endloszug möglich. Bei 90° Kurbel Versatz über ganze Breite möglich. Bei 45° Kurbel max. 20 mm Versatz. Bei Schiene UPF nicht möglich bei 0 bis -28 mm.</p>	<p>VG</p>



AUSFÜHRUNGSOPTION FUNKMOTOR (Aufpreis)

NEUER STANDARD
+ lautlose Bremse
+ höhere Langlebigkeit
+ mehr Sicherheit

FMM1-IO Funk-Mittelmotor io Protect 6/24, 230V bis 6 m²

FMM2-IO Funk-Mittelmotor io Protect 10/24, 230V bis 16 m²

Der J4S io Protect vereint io-Funkvorteile mit einer neuen lautlosen Bremse und den bewährten „Protect“-Funktionen. Er trägt somit zum Schutz, zur Langlebigkeit und zur Ästhetik des Raffstores bei. Ergänzt durch das TaHoma-System kommt die präzise Lamellenneigung des Motors voll zum Tragen, um Energie zu sparen und das Wohlbefinden zu Hause zu steigern.

- Der J4S io Protect bietet eine automatische Anpassung der fixen oberen Endlage und verhindert damit, dass das hochgefahrte Lamellenpaket nach wenigen Wochen außerhalb der Blende sichtbar wird. Das normale sich ändernde Wickelverhalten der Aufzugsbänder wird damit zuverlässig kompensiert (Hinweis: diese Funktion ist bei der Auslieferung deaktiviert und ist nur bei Verbundraffstore möglich nicht bei Raffstore RA65, RA80 und RA80F).
- Hinderniserkennung und Festfrierschutz in AUF-Richtung mit einem Alleinstellungsmerkmal: Nach Erkennung der Blockade, stoppt der Antrieb, und die Aufzugsbänder werden anschließend automatisch entlastet.
- Rückmeldung ausgeführter Aktionen und der Antriebsposition inkl. Lamellenneigung in Kombination mit z. B. TaHoma und zusätzlich konfigurierbare Position "Lamellen offen" bei geringer Lichtintensität in Kombination mit einem Sonnensensor.
- Eine permanente Drehmomentüberwachung, Festfrierschutz und Hinderniserkennung in Auf-Richtung mit Backrelease zur Entlastung der Aufzugsbänder, Feinjustierung per Funksender oder TaHoma Pro App und 2D Schalfühler mit Überwachung beider Laufrichtungen sind weitere Vorteile

E-FMM1 Elero Funk-Mittelmotor Protect 6/26, 230V bis 6 m²

E-FMM2 Elero Funk-Mittelmotor Protect 9/26, 230V bis 16 m²

Der Funkantrieb JA Comfort-868 für Jalousien und Rafftores ist dank elektronischer Endabschaltung einfach zu installieren. Außerdem ist er mit Stillstandserkennung und Bandlängenausgleich ausgestattet. Ein weiterer Vorteil ist die leise Endlagenanfahrt ohne Klackgeräusche.



RWMM1-SET-AP Rettungsweg Mittelmotor Set Aufputz bis 7 m²

RWMM1-SET-UP Rettungsweg Mittelmotor Set Unterputz bis 7 m²

Wartungsfreier, mechanischer Jalousieantrieb mit besonders leisem Lauf und hohen Leistungsreserven. Der Antrieb hat einen integrierten Thermoschutz und eine hohe Umdrehungsgeschwindigkeit von 22 U/min. Mit einfacher Einstellung der Endpunkte über Drucktaster am Motorkopf. Der Antrieb hat eine zusätzliche Anfahrabschaltung für Laufrichtung oben. Inklusive Steuerungsset Tastor Lux 12V inkl. Zeitschaltuhr, Nebenstellensteuerung und Stützakku, für Aufputz.



RFEI-IO

Kompakter io Funkempfänger/-sender (als Zwischenstecker) für die io Ansteuerung eines Raffstoreantriebes mit mechanischer Endabschaltung; automatische Laufzeiteinstellung für die Inbetriebnahme; Rückmeldung jeder Position (inkl. Lamellenneigung) Schnelle Montage zwischen Antriebsstecker (STAS3) eines Standard 4-adrigen 230V Raffstoreantriebes und Netzzuleitung (STAK3); Schnelle Inbetriebnahme: Automatische Laufzeiteinstellung, durch Erkennung der (am Antrieb eingestellten) Endlagen. Die „my“ Lieblingsposition ist ebenfalls voreingestellt und kann jederzeit auf jeder beliebigen Höhe positioniert und direkt angefahren werden;

ASM Aufpreis Sonderausführung Motor - kurze Sonderbreite;



AUSFÜHRUNGSOPTION DRAHTGEBUNDENER MOTOR (Aufpreis)



MM1 Mittelmotor 6/24, 230V/50Hz bis 6 m²

MM2 Mittelmotor 10/24, 230V/50Hz bis 16 m²

Elektronischer Motorantrieb zum Heben und Senken sowie zum Wenden der Lamellen um 150°. Elektromotor 230V / 50Hz inkl. Thermoschutzschalter, in Oberleiste eingebaut mit oberen und unteren Endschaltern sowie oberen Notauflaufpilz. Inklusive Hirschmann Steckerkupplung zum bauseitigen Anschluss. Parallel sind bis zu 3 Antriebe schaltbar (gilt nur bei einer Bedienung über die Einzelschaltung ohne Steuerung (BUS, KNX, ECB)). Einfachste Einstellung über das Prüfkabel oder vor Ort über den Abschaltpilz. Der obere Abschaltpunkt kann über die Endlage eingestellt werden oder über den Abschaltpilz. Sollte die untere Endlage überfahren werden, schaltet der Abschaltpilz den Motor ebenfalls aus und gibt die Gegenrichtung wieder frei. Anschlusskabel zum Wechseln mit Stecker im Motor ausgestattet. Darüber hinaus mittig angebracht um die Anschlussleitung optimal zu versorgen (inkl. Hirschmannbefestigung).



E-MM1 Elero Mittelmotor drahtgebunden 6/26, 230V bis 6 m²

E-MM2 Elero Mittelmotor drahtgebunden 9/26, 230V bis 16 m²

Optimal auf die spezifischen Anforderungen von Jalousien abgestimmter Jalousieantrieb mit mechanischer Endabschaltung und geräuschloser Softbremse sowie doppelseitigem Abtrieb 230V / 50Hz. Der Antrieb verfügt über einen integrierten Thermoschutz und eine komfortabel einstellbare Endabschaltung mit einem Bereich von max. 85 Umdrehungen. Die Endschalter für den unteren und oberen Abschaltpunkt sind einzeln, von außen zugänglich. Qualitätsvoller Motor mit unverwütllichem, wartungsfreiem Planetengetriebe, spritzwassergeschütztes Motorgehäuse und serienmäßig verwendeten hochpräzisen Einzelteilen.

G-MM1 Geiger Mittelmotor 6/26, bis 6 m²

G-MM2 Geiger Mittelmotor 10/26, bis 16m²

Jalousiemotor mit mechanischer Endabschaltung. 230V / 50Hz.

Er zeichnet sich durch seine zuverlässigen und erprobten Komponenten, die sichere und schnelle Montage und seiner optimalen Drehmomentabstimmung aus. Sichere Einstellung der Endlagen mittels selbsthaltenden Druckknöpfen. Endschalterbereich von 80 Umdrehungen. Motor mit steckbarer Anschlussleitung.

MM1PT Mittelmotor Protect 6/24, 230 V bis 6 m²

MM2PT Mittelmotor Protect 10/24, 230 V bis 16m²

Die neue Version des Antriebs J4 WT Protect gehört zur neuen und optimierten verdrahteten Elektronikbaureihe von SOMFY mit neuen Komponenten und einem neuen Design.

Wenn die Außenjalousie bei der Aufwärtsbewegung auf ein Hindernis trifft, stoppt der Antrieb J4 WT Protect sofort und führt eine Abwärtsbewegung aus, damit kein Druck auf die Komponenten der Außenjalousie ausgeübt wird.

Wenn die Jalousie beim Start einer Aufwärtsbewegung wegen Frost blockiert wird, stoppt der Antrieb J4 WT Protect sofort und wechselt kurz in die Abwärtsbewegung, um den Behang zu entlasten.

Zur Reduzierung des Wartungsaufwands stellt der Antrieb J4 WT Protect seine obere Endlage beim 1. Zyklus, nach dem 5., dem 10. Und anschließend nach jedem 50. Zyklus automatisch nach (Hinweis: diese Funktion ist bei der Auslieferung deaktiviert und ist nur bei Verbundraffstore möglich nicht bei Raffstore RA65, RA80 und RA80F).

E-MM1PT Elero Mittelmotor drahtgebunden Protect 6/26, 230V bis 6 m²

E-MM2PT Elero Mittelmotor drahtgebunden Protect 9/26, 230V bis 16 m²

JA Comfort Jalousieantriebe sind mit elektronischer Endabschaltung, Langsamfahrt, Stillstandserkennung und Bandlängenausgleich ausgestattet. Sie zeichnen sich durch leise Endlagenanfahrt ohne Klackgeräusche aus.

ASM Aufpreis Sonderausführung Motor - kurze Sonderbreite;

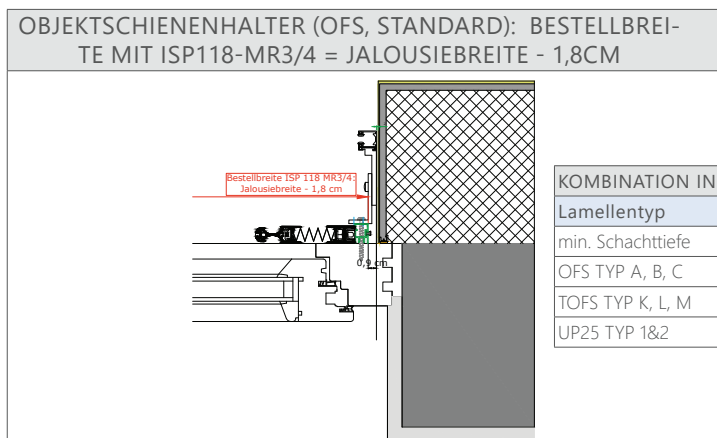
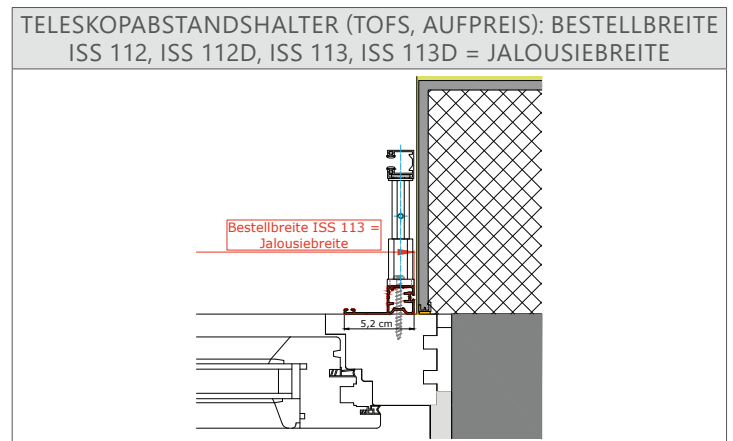
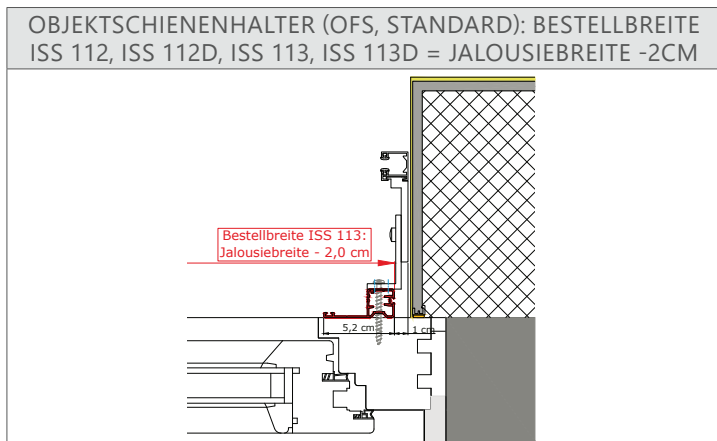
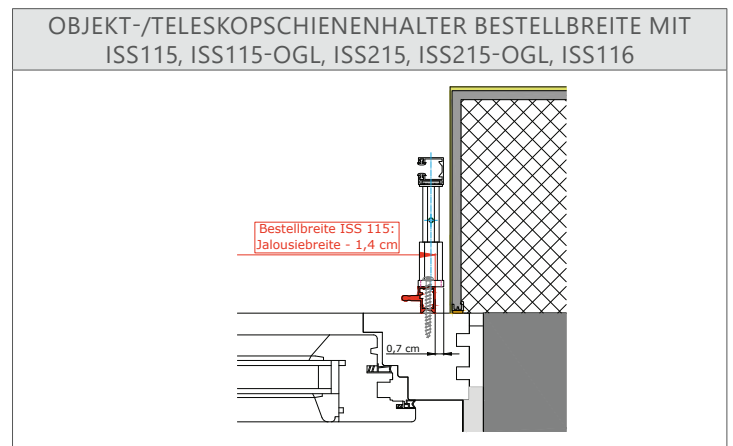
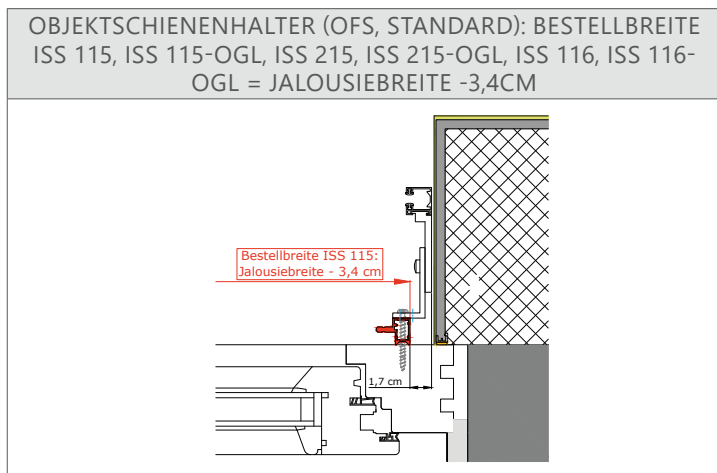
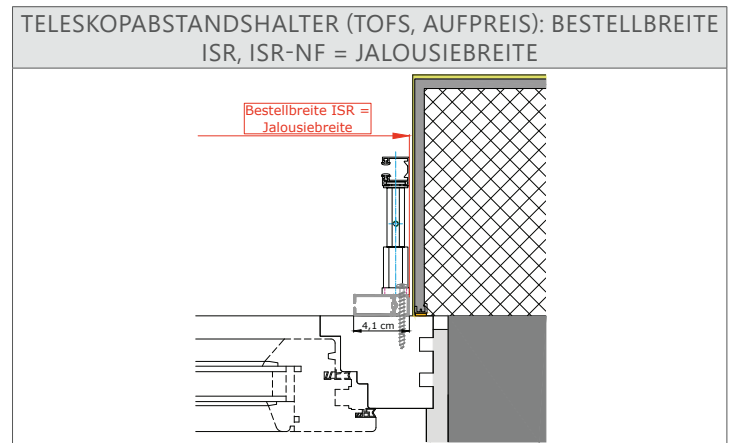
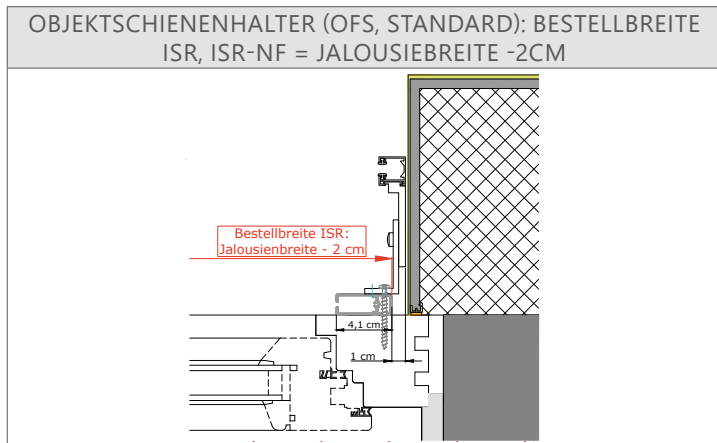

KOMBINATION INSEKTENSCHUTZPLISSEE

Lamellentyp	C80	Z75	Z90	S93
min. Schachttiefe	14	14	15	15
OFS TYP A, B, C	X	X	X	X
TOFS TYP K, L, M	X	X	X	X
UP25 TYP 1&2	X	X	X	X

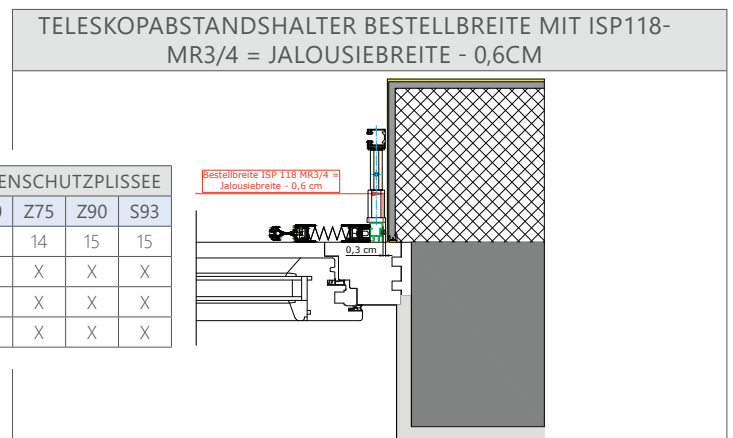

RA75 BLENDE MIT KURBEL 90°
 SOFTFÜHRUNGSSCHIENE

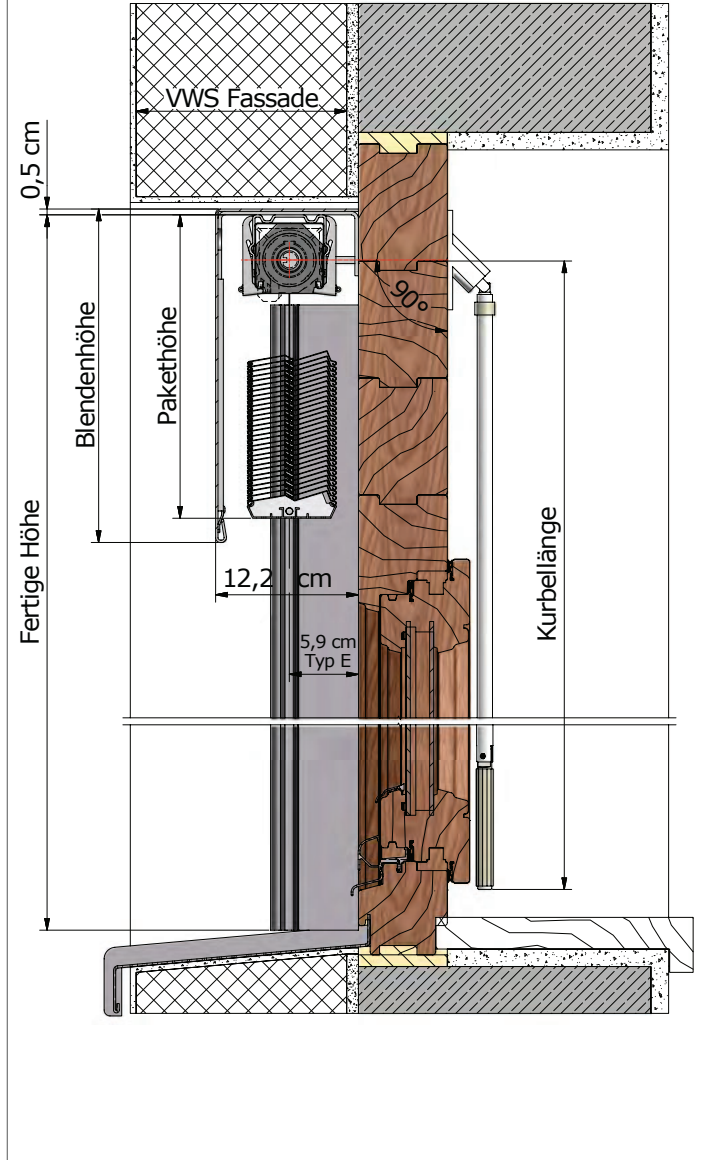

RA90 BLENDE MIT KURBEL 45°
 SOFTFÜHRUNGSSCHIENE

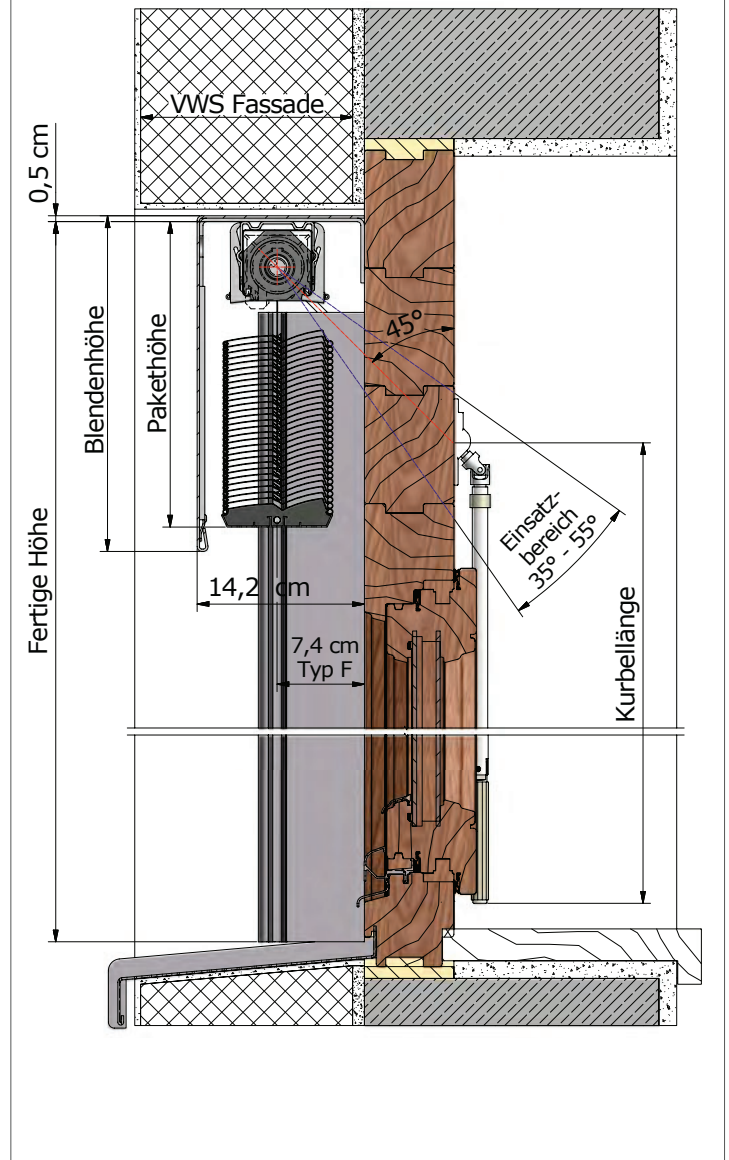

Arch. Lichte -0,5 cm
 = Fertige Breite
 = Blendenbreite

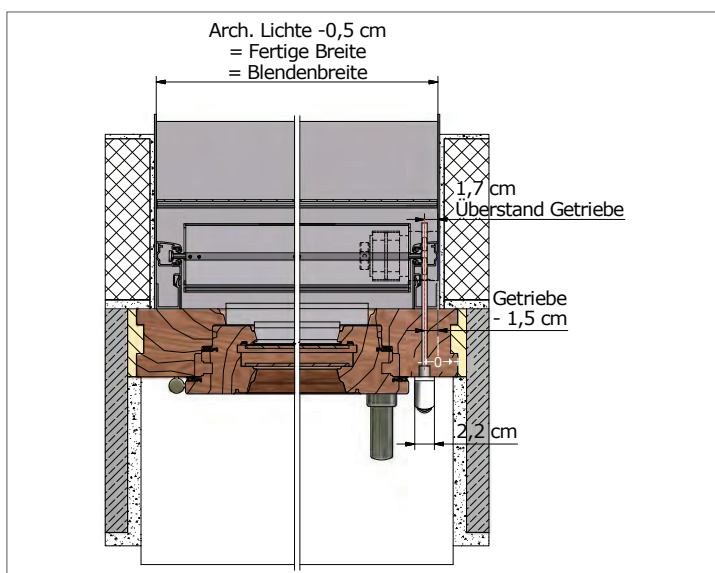

Arch. Lichte -0,5 cm
 = Fertige Breite

